

TOP
KOLEKCE

TOP
INVESTIČNÍ
KOLEKCE

5^{*}
LET
ZÁRUKY

[PORTA]

KATALOG 2020



DBÁM O PLANETU ŽIJU EKO

NA STRÁNCE

**WWW.PORTADOORS.CZ/KATALOGI
VŠECHNY KATALOGY
VŽDY AKTUÁLNÍ**



OTEVŘI SE EKOLOGII S NÁMI,
SÁHNI PRO KATALOG V MOBILNÍ VERZI



PEČUJEME O ŽIVOTNÍ PROSTŘEDÍ
VYRÁBÍME ZODPOVĚDNĚ

Obsah

01 INTERIÉROVÉ DVEŘE-LAKOVANÉ

MINIMAX	10
LONDÝN, VÍDEŇ	12
Porta ROYAL Premium	14
Porta SKANDIA Premium	16
Porta VECTOR Premium, Porta FORM Premium	18
Porta FOCUS Premium	20
Porta DESIRE	22
Porta GRANDE - NOVÝ MODEL	24
Porta DUO - NOVINKA	26
Porta HIDE - NOVINKA	28

02 INTERIÉROVÉ DVEŘE RÁMOVÉ V SYNTETICKÉM POVRCHU

Porta Verte HOME A, B	32
Porta Verte HOME C	34
Porta Verte HOME D	36
Porta Verte HOME E, F	38
Porta Verte HOME G	40
Porta Verte HOME H - NOVINKA	42
Porta Verte HOME J - NOVINKA	44
Porta Verte HOME L, N	46
Porta Verte PREMIUM A, D	48
Porta Verte PREMIUM B, C	50
Porta Verte PREMIUM E - NOVINKA	52
Porta KONCEPT, skupina A a B	54
Porta KONCEPT, skupina C	56
Porta KONCEPT, skupina H a K	58
Porta BALANCE	60
Porta HARMONY	62
Porta INSPIRE, skupina A a B	64
Porta INSPIRE, skupina C	66

03 INTERIÉROVÉ DVEŘE DESKOVÉ V SYNTETICKÉM POVRCHU

Porta DECOR	70
Porta TWIST, Porta GRADDECO	72
Porta STYL	74
Porta FIT, skupina A, B, C, I	76
Porta FIT, skupina E-H	78
Porta NOVA skupina 2-5	80
Porta NOVA skupina 6 a 7	82
Porta LEVEL	84
Porta LINE	86
Porta CPL	88
Porta RESIST	90
Porta FOCUS	92
Porta LOFT - NOVINKA	94

04 DVEŘE INTERIÉROVÉ V DÝHOVANÉM POVRCHU

Natura CLASSIC	98
Natura LINE	100
Natura VECTOR - NOVINKA	102
Natura GRANDE	104
Natura IMPRESS, Natura SPACE	106
Natura KONCEPT	108
MADRID, CORDOBA, TOLEDO	110
Villadora RETRO	112
Villadora MODERN	114

05 DVEŘE SKLÁDACÍ A POSUVNÉ

Skládací dveře ALFA, BETA	118
Posuvný systém PORTA, ALU	120
Posuvný systém KOMPAKT - NOVINKA , METAL	122
Posuvný systém BLACK, SLIDE - NOVINKA	124

06 DVEŘE TECHNICKÉ

Akustické 27 dB, 32 dB	128
SILENCE 37dB, EI30	130
Akustické 42 dB	132
Protipožární EI30, EI60	134
ENDURO	136
AQUA	138

07 DVEŘE VSTUPNÍ VNITŘNÍ

Vnitřní vstupní a technické dveře – přehled modelů	142
AGAT, OPAL – třída RC 2	144
EXTREME - třída RC 2 - NOVINKA	146
Steel SAFE – třída RC 2 a RC 3	148
KWARC – třída RC 2	150
GRANIT – Bezpečnostní třída RC 3	152
EXTREME – Bezpečnostní třída RC 3	154
GRANIT – Bezpečnostní třída C	156

08 DVEŘE VENKOVNÍ VCHODOVÉ

Steel SAFE a ENERGY PROTECT	160
Dřevěné Eco POLAR, Eco POLAR PASSIVE	162

09 DVEŘE TECHNICKÉ OCELOVÉ

Univerzální dveře k technickým místnostem	166
Steel BASIC, Steel BASIC PLUS Venkovní	168
Steel SOLID	170
Steel EI30, EI60	172

10 ZÁRUBNĚ

MINIMAX	176
Porta SYSTEM, Porta SYSTEM GK	178
Porta SYSTEM ELEGANCE	180
LEVEL	182
Porta RENOVA	184
Villadora RETRO, Villadora MODERN	186

11 OCELOVÉ ZÁRUBNĚ

Kovová Porta SYSTEM - NOVINKA	190
Kovová Regulovaná, Regulovaná PS „na hranu“	192
Kovová Rohová MALÁ PLUS, VELKÁ, Rohová VELKÁ SKLÁDANÁ	194
PROJEKT BIS, PROJEKT Premium	196

12 PŘÍSLUŠENSTVÍ, ROZMĚRY, DOPLŇKOVÉ INFORMACE

Kličky - NOVINKA	200
Lišty a ventilace	206
Závěsy a zámky; další příslušenství	207
Technické výkresy; montážní rozměry dveří	208
Klasifikace povrchových úprav PORTA	216
Prosklení	225

Vlastnosti našich výrobků

■ VYSVĚTLENÍ SYMBOLŮ POPISUJÍCÍCH VLASTNOSTI NAŠICH VÝROBKŮ



Nejlépe se prodávající kolekce PORTA



Výrobky doporučené pro investiční výstavbu

DESIGN, SKLO, ZRCADLO

Můžete si vybrat různé varianty vzhledu a stupeň propustnosti světla.



Vytvořte si vlastní design dveří



Zrcadlo příplatková výbava



Kolekce křídel s přírodní dýhou



Lak Premium



Lak UV

KONSTRUKCE

Výběrem typu konstrukce můžete ovlivnit mimo jiné: odolnost, stupeň stability, zvukovou izolaci, termoizolaci Vašich dveří.



RÁMOVÁ konstrukce



Bezpečnostní třída
třída RC 2, třída RC 3, třída C
Odolnost dveří proti neoprávněnému vniknutí



Požární odolnost
EI 30, EI 60
Schopnost zamezit šíření ohně příslušně na 30 a 60 minut



Kouřotěsnost
třída Sa, Sm
Stanovuje nepropustnost dveří na průnik kouře



Akustická izolace
Rw 27 dB D125, Rw 32 dB D130,
Rw 37 dB D135, Rw 42 dB D140
Hodnota uvádí počet decibelů, které jsou dveře schopny ztlumit



Odolnost vůči klimatickým podmínkám



Mechanická třída
třída 1, třída 2, třída 3, třída 4
Odolnost dveří vůči zatížení v závislosti na podmínkách používání



Porta KONTRAKT
Specializace na nestandardní provedení



Česká norma

ZÁRUBEŇ

Zárubeň je prvek vybavení dveří, jehož správný výběr je stejně důležitý jako u křídla dveří. Při výběru z mnoha různých typů zárubní je třeba věnovat pozornost způsobu spojení roviny zárubně s křídlem.



Bezpolodrážkové



Polodrážkové



Projekt BIS,
Projekt Premium



Dostupná regulace zárubně



Krycí lišty
Dostupné v rozměrech 60 mm, 80 mm



Modul Retro

KŘÍDLO

Vzhled dveří může mít různá funkční řešení podle potřeb a funkcí místnosti.



Dostupné rozměry jednokřídlé:
min. „60“, max. „110“



Dostupné rozměry dvoukřídlé:
min. „90“, max. „220“



Standardní výška křídla 1985



Zvýšené křídlo 2200



Tloušťka křídla
je závislá na vybraném provedení povrchu



Posuvné křídlo



Univerzální dveře pravé – levé



Všimněte si...

■ NAŠE VCHODOVÉ DVEŘE JSOU BEZPEČNOSTNÍ

Třída odolnosti (RC 2) – úroveň odolnosti proti pokusu o vloupání, pomocí jednoduchých nástrojů, např. šroubovák, klín, kleště, kladivo.



Třída odolnosti (RC 3) – úroveň odolnosti proti pokusu o vloupání, pomocí takových nástrojů jako např. páčidlo, nastřelovače, mechanická vrtačka.



Třída odolnosti (RC – Resistance Class) – úroveň odolnosti proti pokusu o vloupání, kterou výrobek zajišťuje.

■ PŘED KOUPI DVEŘÍ SE MUSÍTE BEZPODMÍNEČNĚ ROZHODNOUT, NA KTEROU STRANU SE BUDOU OTEVÍRAT



■ JAK VYPOČÍTAT CENU DVEŘÍ



VYBÍREJTE
PRODUKTY
SE ZNÁMKOU
NEJVYŠŠÍ
KVALITY



zárubeň Kovová Porta SYSTEM

viz str. 190



PRODUKT
PORTA STEEL

**ZÁRUBEŇ OCELOVÁ, OBLOŽKOVÁ, REGULOVANÁ,
SNADNÁ MONTÁŽ, ATRAKTIVNÍ DESIGN**

NOVINKY V RÁMOVÝCH DVEŘÍCH



Porta VERTE HOME J



Porta VERTE HOME H



Porta VERTE PREMIUM E



Porta GRANDE F

NOVÁ KOLEKCE



EXTREME RC 2 viz str. 146

NOVÝ SYSTÉM



posuvný systém BLACK viz str. 124

NOVÝ DESIGN



Porta LEVEL viz str. 84

NOVÁ KOLEKCE



Porta DUO viz str. 26

NOVÁ KOLEKCE



Porta LOFT viz str. 94

NOVÁ KOLEKCE



Natura VECTOR viz str. 102

01

DVEŘE INTERIÉROVÉ LAKOVANÉ

Lakované dveře jsou ideální volbou pro ty, kteří si cení jednoduchosti v mnoha ohledech. Nenápadné vzory vypadají dobře v jakémkoliv prostoru.

PRÝ JSEM NEROZHODNÁ, PROTOŽE ČASTO DOMA NĚCO MĚNÍM. PROTO JSEM ZVOLILA KLASICKÉ DVEŘE, ABY LADILY KE VŠEMU.





MINIMAX



MINIMAX P, Bílá



MINIMAX P, Bílá



model P



model M



model D



model L

DEKORY

Lak Standard ★★★★★



rámeček se sklem



sklo „činčila“

TECHNICKÉ INFORMACE

KONSTRUKCE KŘÍDLA

Výplň tvoří „voština“ nebo dutinková dřevotříska zesílená vnitřním rámem. Celek je opláštěn HDF deskou.

PŘÍSLUŠENSTVÍ V CENĚ KŘÍDLA

- Tři čepové závěsy standard, dále je dostupný také balíček PRIME, viz ZA PŘÍPLATEK
- Tři závěsy (u křídla s rozměry „100“ nebo „110“)
- Zámek: pro dozický klíč, pro WC sadu nebo přizpůsobený pro cylindrickou vložku
- Sklo vzor: „činčila“ nebo matné (pouze ZA PŘÍPLATEK)
- Kulatá úchytka (k posuvným dveřím)

ZÁRUBNĚ

Doporučené polodrážkové zárubně:

- Porta SYSTEM s fólií Portadecor str.178
- MINIMAX s fólií Portadecor str. 176
- OCELOVÉ str. 190-195

POZNÁMKY

- Křídla MINIMAX jsou pouze v polodrážkové verzi.
- Křídla jsou dostupná ve verzi pro samostatné lakování v ceně křídla MINIMAX bílá.
- Výplň „dutinková dřevotříska“ a plná dřevotříska je připravena ke zkrácení ve standardu.
- Rozměr „110“ je dostupný pouze s výplní „dutinková dřevotříska“. Rozměry prosklení jako u rozměru „100“.

- Možnost libovolného sestavení rozměrů křídel u dvoukřídlých dveří. Křídlo pasivní v rozměrech „30“, „40“, „50“ pouze v plné verzi.
- Dvoukřídlé dveře nejsou dostupné s magnetickým zámkem.
- S variantou „zesílení pro samozavírač“, jsou vyžadovány 3 závěsy.
- V důsledku použití různých materiálů, mohou se objevovat menší barevné rozdíly mezi povrchem křídla, hranami nebo zárubní.

ZA PŘÍPLATEK

- rozměr „100“, „110“
- výplň dutinková dřevotříska
- mřížka, ventilační otvory nebo ventilační výřez
- závěsy PRIME (týká se příslušných zárubní)
- zámek PRIME s čelem lesk (stříbrný nebo zlatý)
- magnetický zámek
- příprava ke zkrácení dveří (maximálně 60 mm)
- zesílení pod samozavírač
- kulaté okénko z nerezové oceli
- hákový zámek s bočními úchyty (posuvné dveře)
- podlouhlý boční úchyt pro posuvné dveře
- krytky na závěsy standard (komplet na jeden kus)
- sklo matné tvrzené – model M
- sklo matné tvrzené – model D
- sklo matné tvrzené – model L
- klika

(str. 200)

LONDÝN, VÍDEŇ



VÍDEŇ B, Bílá



VÍDEŇ P, Bílá



LONDÝN P



LONDÝN O



LONDÝN B



LONDÝN C



VÍDEŇ P



VÍDEŇ O



VÍDEŇ B



VÍDEŇ C



DEKORY

Lak Standard ★★★★★

Bílá



LONDÝN, VÍDEŇ
struktura dřeva

TECHNICKÉ INFORMACE

KONSTRUKCE KŘÍDLA

Stabilizační výplň je oboustranně opláštěná profilovanou HDF deskou.

PŘÍSLUŠENSTVÍ V CENĚ KŘÍDLA

- Tři čepové závěsy standard, dále je dostupný také balíček PRIME, viz ZA PŘÍPLATEK
- Zámek dostupný ve třech variantách: pro dozický klíč, pro WC sadu nebo přizpůsobený pro cylindrickou vložku
- Sklo vzor: činčila
- Kulatá úchytka (k posuvným dveřím)

ZÁRUBŇ

Doporučené polodrážkové zárubně:

- Porta SYSTEM s fólií Portadecor str.178
- MINIMAX s fólií Portadecor str. 176
- OCELOVÉ str. 190-195

POZNÁMKY

- Možnost libovolného sestavení rozměrů křídel u dvoukřídlých dveří.
- Doporučujeme kliku a kování Royal, viz str. 201.
- Dvoukřídlé dveře nejsou dostupné s magnetickým zámkem.
- S variantou „zesílení pro samozavírač“, jsou vyžadovány 3 závěsy.
- V důsledku použití různých materiálů, mohou se objevovat menší barevné rozdíly mezi povrchem křídla, hranami nebo zárubní.

ZA PŘÍPLATEK

- ventilační otvory nebo ventilační výřez
- příprava ke zkrácení dveří (maximálně 60 mm)
- magnetický zámek
- závěsy PRIME (týká se příslušných zárubní)
- zámek PRIME s čelem lesk (stříbrný nebo zlatý)
- zesílení pod samozavírač (jsou vyžadovány 3 závěsy)
- hákový zámek bočními úchyty (posuvné dveře)
- podlouhlý boční úchyt pro posuvné dveře
- krytky na závěsy standard (komplet na jeden kus)
- klika

(str. 200)

Porta ROYAL Premium



Porta ROYAL Premium A, Bílá



Porta ROYAL Premium A, Bílá



model P



model M



model A

DEKORY

Lak Premium ★★★★★☆



ideálně hladký povrch

TECHNICKÉ INFORMACE

KONSTRUKCE KŘÍDLA

Stabilizační výplň nebo dřevotřísková deska plná (ZA PŘÍPLATEK) je oboustranně obložena profilovanou HDF deskou.

PŘÍSLUŠENSTVÍ V CENĚ KŘÍDLA

- Tři čepové závěsy standard, dále je dostupný také balíček PRIME, viz ZA PŘÍPLATEK
- Zámek: pro dozický klíč, pro WC sadu nebo přizpůsobený pro cylindrickou vložku
- Matné sklo
- Kulatá úchytka (k posuvným dveřím).

ZÁRUBNĚ

Doporučené polodrážkové zárubně:

- Porta SYSTEM s fólií Premium str. 178
- MINIMAX s fólií Premium str. 176
- OCELOVÉ str. 190-195

Doporučené bezpodrážkové zárubně:

- Porta SYSTEM ELEGANCE s fólií Premium str. 180
- LEVEL s fólií Premium str. 182

POZNÁMKY

- Možnost libovolného sestavení rozměrů křídel u dvoukřídlých dveří.
- Doporučujeme kliku a kování Royal, viz str. 201.
- Dvoukřídlé dveře nejsou dostupné s magnetickým zámkem.
- S variantou „zesílení pro samozavírač“, jsou vyžadovány 3 závěsy.
- V důsledku použití různých materiálů, mohou se objevovat menší barevné rozdíly mezi povrchem křídla, hranami nebo zárubní.

ZA PŘÍPLATEK

- ventilační otvory nebo ventilační výřez
- příprava ke zkrácení dveří (maximálně 60 mm)
- magnetický zámek
- výplň dřevotřísková plná
- **AKCE** – paket PRIME
- 3D závěsy ve zlaté barvě (příplatek k ceně zárubně)
- třetí 3D závěs ve stříbrné barvě (příplatek k ceně zárubně)
- třetí 3D závěs ve zlaté barvě (příplatek k ceně zárubně)
- zesílení pod samozavírač (jsou vyžadovány 3 závěsy)
- hákový zámek bočními úchyty (posuvné dveře)
- krytky na závěsy standard (komplet na jeden kus)
- podlouhlý boční úchyt pro posuvné dveře
- klika

(str. 200)

Porta SKANDIA Premium



DOPORUČUJEME

Čistá jednoduchost skandinávského stylu.

Porta SKANDIA Premium A.0, Bílá



Porta SKANDIA Premium A.0, Bílá



model A.0



model B.0



model R.0

DEKORY

Lak Premium ★★★★★☆



reliéf, model R.0



ideálně hladký povrch
model A.0, B.0

TECHNICKÉ INFORMACE

KONSTRUKCE KŘÍDLA

Stabilizační výplň nebo dřevotřísková deska plná (ZA PŘÍPLATEK) je oboustranně obložena profilovanou HDF deskou.

PŘÍSLUŠENSTVÍ V CENĚ KŘÍDLA

- Tři čepové závěsy standard, dále je dostupný také balíček PRIME, viz ZA PŘÍPLATEK
- Zámek: pro dozický klíč, pro WC sadu nebo přizpůsobený pro cylindrickou vložku
- Kulatá úchytka (k posuvným dveřím)

ZÁRUBNĚ

Doporučené polodrážkové zárubně:

- Porta SYSTEM s fólií Premium str. 178
- MINIMAX s fólií Premium str. 176
- OCELOVÉ str. 190-195

Doporučené bezpodrážkové zárubně:

- Porta SYSTEM ELEGANCE s fólií Premium str. 180
- LEVEL s fólií Premium str. 182

POZNÁMKY

- Možnost libovolného sestavení rozměrů křídel u dvoukřídlých dveří.
- Dvoukřídlé dveře nejsou dostupné s magnetickým zámkem.
- S variantou „zesílení pro samozavírač“, jsou vyžadovány 3 závěsy.

ZA PŘÍPLATEK

- ventilační otvory nebo ventilační výřez
- výplň dutinková dřevotřísková (model R.0) nebo plná (model A.0, B.0)
- příprava ke zkrácení dveří (maximálně 60 mm)
- **AKCE** – paket PRIME
- 3D závěsy ve zlaté barvě (příplatek k ceně zárubně)
- třetí 3D závěs ve stříbrné barvě (příplatek k ceně zárubně)
- třetí 3D závěs ve zlaté barvě (příplatek k ceně zárubně)
- zesílení pro samozavírač (jsou vyžadovány 3 závěsy)
- magnetický zámek
- hákový zámek bočními úchyty (posuvné dveře)
- krytky na závěsy standard (komplet na jeden kus)
- dlouhý boční úchyt pro posuvné dveře
- klika

(str. 200)

Porta VECTOR, FORM Premium

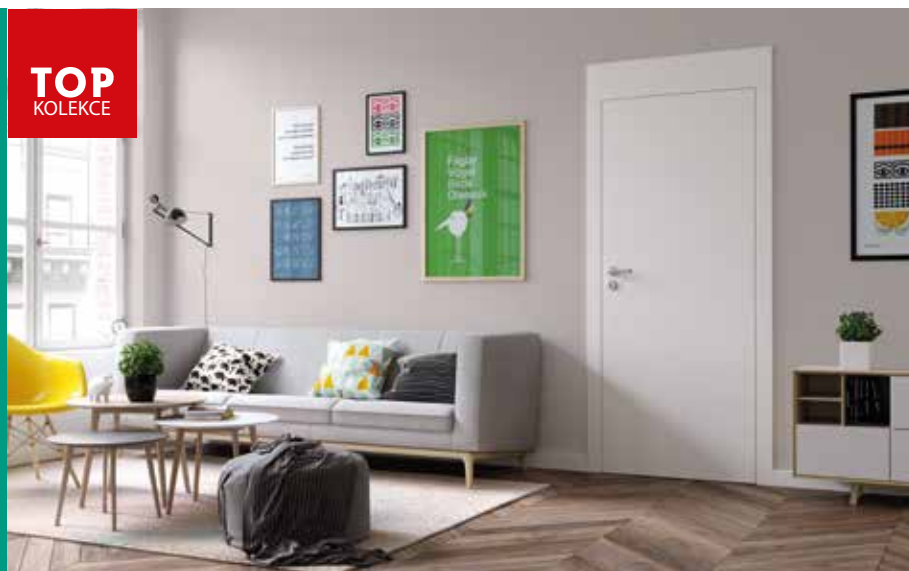

TOP
KOLEKCE

Porta VECTOR Premium E, Bílá



LAK
PREMIUM



VYSOKÁ
ODOLNOST



Porta VECTOR Premium V, Bílá



VECTOR T



VECTOR A



VECTOR B



VECTOR C



VECTOR E



VECTOR U



VECTOR V



VECTOR W



VECTOR Y



VECTOR Q



FORM 1



FORM 2



FORM 3



FORM 5



DEKORY

Lak Premium ★★★★★☆



Akrylátová barva UV ★★★★★☆



VŠIMNĚTE SI

Akrylátová barva s vysokou odolností proti:

- zašpinění (káva, alkohol, mastnota)
- otěru
- poškrábání
- nárazům.

**Záruka trvalé barvy na dlouhá léta.
Ke křídlu doporučujeme zárubeň
s povrchem Akrylátová Barva UV.**



Nechte pracovat fantazii! Máte nápad na vlastní model? Můžete si nechat provést libovolné frézování s Porta KONTRAKT, podrobnosti ohledně nestandardních objednávek, viz str. 230.



Zhlédněte kolekci Porta VECTOR:
www.porta.com.pl/dm/portavector.wmv



detail frézování



chromovaná aplikace

VŠIMNĚTE SI

Pokud hledáte prosklené dveře, které se budou hodit k této kolekci, podívejte se rovněž na kolekci Porta FOCUS Premium str. 20

TECHNICKÉ INFORMACE

KONSTRUKCE KŘÍDLA

Výplň tvoří „voština“ nebo dutinková dřevotříška zesílená vnitřním rámem (ZA PŘÍPLATEK). Celek je opláštěn HDF deskou.

PŘÍSLUŠENSTVÍ V CENĚ KŘÍDLA

- Tři čepové závěsy standard, dále je dostupný také balíček PRIME, viz ZA PŘÍPLATEK
- Zámek: pro dozický klíč, pro WC sadu nebo přizpůsobený pro cylindrickou vložku
- Kulatá úchytky (k posuvným dveřím)

ZÁRUBNĚ

Doporučené polodrážkové zárubně:

- Porta SYSTEM s fólií Premium nebo v akrylové UV barvě str. 178
- MINIMAX s fólií Premium nebo v akrylové UV barvě str. 176

Doporučené bezpodrážkové zárubně:

- Porta SYSTEM ELEGANCE s fólií Premium nebo v akrylové UV barvě str. 180
- LEVEL s fólií Premium nebo v akrylové UV barvě str. 182

POZNÁMKY

- Možnost libovolného sestavení rozměrů křídel u dvoukřídlých dveří. Pasivní křídlo (boční panel) v rozměrech „30“, „40“, „50“ bez frézování.
- Dvoukřídlé dveře nejsou dostupné s magnetickým zámkem.
- S variantou „zesílení pro samozavírač“, jsou vyžadovány 3 závěsy.

ZA PŘÍPLATEK

- rozměr „100“
- výplň dutinková dřevotříška
- ventilační otvory nebo ventilační výřez
- příprava ke zkrácení dveří (maximálně 60 mm)
- **AKCE** – paket PRIME
- 3D závěsy ve zlaté barvě (příplatek k ceně zárubně)
- třetí 3D závěs ve stříbrné barvě (příplatek k ceně zárubně)
- třetí 3D závěs ve zlaté barvě (příplatek k ceně zárubně)
- magnetický zámek
- zesílení pro samozavírač (jsou vyžadovány 3 závěsy)
- hákový zámek bočními úchyty (posuvné dveře)
- krytky na závěsy standard (komplet na jeden kus)
- podlouhlý boční úchyt pro posuvné dveře
- klika

(str. 200)

Porta FOCUS Premium

TOP
KOLEKCE



Porta FOCUS Premium 4.A, Bílá



LAK
PREMIUM



VYSOKÁ
ODOLNOST



Porta FOCUS Premium 4.A, Bílá



model 5.A



model 5.B



model 5.C



model 4.A



model 4.B



model 4.C



Porta VECTOR
model E
viz str. 18



model 4.D



model 4.E



DEKORY

Lak Premium ★★★★★☆



Akrylátová barva UV ★★★★★☆



VŠIMNĚTE SI

Akrylátová barva s vysokou odolností proti:

- zašpinění (káva, alkohol, mastnota)
- otěru
- poškrábání
- nárazům.

Záruka trvalé barvy na dlouhá léta.

Ke křídlu doporučujeme zárubeň s povrchem Akrylátová Barva UV.



detail frézování model 4.D



spojení se sklem „na hranu“

VŠIMNĚTE SI

Pokud hledáte dveře plné, které se budou hodit k této kolekci, podívejte se rovněž na kolekci Porta VECTOR Premium str. 18

TECHNICKÉ INFORMACE

KONSTRUKCE KŘÍDLA

Výplň tvoří „voština“ nebo dutinková dřevotříska zesílená vnitřním rámem (ZA PŘÍPLATEK). Celek je opláštěn HDF deskou. Prosklené modely jsou opatřeny matným tvrzeným sklem o tloušťce 8 mm, které představuje konstrukční prvek křídla.

PŘÍSLUŠENSTVÍ V CENĚ KŘÍDLA

- Tři čepové závěsy standard, dále je dostupný také balíček PRIME, viz ZA PŘÍPLATEK
- Zámek: pro dozický klíč, pro WC sadu nebo přizpůsobený pro cylindrickou vložku
- Matné tvrzené sklo o tl. 8 mm
- Kulatá úchytka (k posuvným dveřím)

ZÁRUBNĚ

Doporučené polodrážkové zárubně:

- Porta SYSTEM s fólií Premium nebo v akrylové UV barvě str. 178
- MINIMAX s fólií Premium nebo v akrylové UV barvě str. 176

Doporučené bezpodrážkové zárubně:

- Porta SYSTEM ELEGANCE s fólií Premium nebo v akrylové UV barvě str. 180
- LEVEL s fólií Premium nebo v akrylové UV barvě str. 182

POZNÁMKY

- Možnost libovolného sestavení rozměrů křídel u dvoukřídlých dveří. U dvoukřídlých bezpodrážkových dveří je nutné objednat aktivní a pasivní křídlo.
- Model 4.B, 4.D je dostupný pouze s výplní „dutinková dřevotříska“ bez doplňkového příplatku.
- **Stálý rozměr prosklení pouze u modelů 4.A.**
- Dvoukřídlé dveře nejsou dostupné s magnetickým zámkem.
- V prosklených modelech je ventilační výřez dostupný pouze v polské normě.

ZA PŘÍPLATEK

- rozměr „100“
- výplň dutinková dřevotříska
- ventilační otvory nebo ventilační výřez
- příprava ke zkrácení dveří - modely skupiny 5 (maximálně 60 mm)
- **AKCE** – paket PRIME
- 3D závěsy ve zlaté barvě (příplatek k ceně zárubně)
- třetí 3D závěs ve stříbrné barvě (příplatek k ceně zárubně)
- třetí 3D závěs ve zlaté barvě (příplatek k ceně zárubně)
- magnetický zámek
- hákový zámek bočními úchyty (posuvné dveře)
- krytky na závěsy standard (komplet na jeden kus)
- podlouhlý boční úchyt pro posuvné dveře
- klika

(str. 200)

Porta DESIRE UV



TOP
KOLEKCE

Porta DESIRE 2, Bílá

UV
VYSOKÁ
ODOLNOST



Porta DESIRE 3, Bílá s černou intarzií



model 1



model 2



model 3
černá intarzie



model 4
černá intarzie



model 3
stříbrná intarzie



model 4
stříbrná intarzie



DEKORY

Akrylátová barva UV ★★★★★☆



Bílá

VŠIMNĚTE SI

Akrylátová barva s vysokou odolností proti:

- zašpinění (káva, alkohol, mastnota)
- otěru
- poškrábání
- nárazům.

**Záruka trvalé barvy na dlouhá léta.
Ke křídlu doporučujeme zárubeň
s povrchem Akrylátová Barva UV.**



frézování model 2



černá intarzie, model 3
dostupné rovněž stříbrné intarzie

TECHNICKÉ INFORMACE

KONSTRUKCE KŘÍDLA

Výplň je dutinková dřevotřísková zesílená vnitřním rámem. Rám včetně výplně je oboustranně opláštěný HDF deskou. **Saténový hladký povrch nátěru vznikl díky UV lakování.** Model 3 a 4 je s intarziemi (stříbrné nebo černé intarzie).

PŘÍSLUŠENSTVÍ V CENĚ KŘÍDLA

- Tři závěsy PRIME nebo čepové standard
- Zámek čelem stříbrný nebo zlatý lesk: pro dozický klíč, pro WC sadu
- Příprava pro zkrácení dveří, maximálně 60 mm

ZÁRUBNĚ

Doporučené polodrážkové zárubně:

- Porta SYSTEM s fólií Premium nebo v akrylové UV barvě str. 178
- MINIMAX s fólií Premium nebo v akrylové UV barvě str. 176

Doporučené bezpodrážkové zárubně:

- Porta SYSTEM ELEGANCE s fólií Premium nebo v akrylové UV barvě str. 180
- LEVEL s fólií Premium nebo v akrylové UV barvě str. 182

POZNÁMKY

- Možnost libovolného sestavení rozměrů křídel u dvoukřídlých dveří.
- Dvoukřídlé dveře nejsou dostupné s magnetickým zámkem.
- Výška „2200“ realizace Oddělením Kontrakt viz str. 230.
- Polodrážkové dveře vybavené 3 závěsy typu PRIME (dostupné pouze v PN), bezpodrážkové 2 závěsy 3D – závěsy jsou balené se zárubní.

ZA PŘÍPLATEK

- rozměr „100“
- ventilační výřez
- 3D závěsy ve zlaté barvě (příplatek k ceně zárubně)
- třetí 3D závěs ve stříbrné barvě (příplatek k ceně zárubně)
- třetí 3D závěs ve zlaté barvě (příplatek k ceně zárubně)
- magnetický zámek
- hákový zámek bočními úchyty (posuvné dveře)
- podlouhlý boční úchyt pro posuvné dveře
- klika

(str. 200)

Porta GRANDE UV

TOP
KOLEKCE

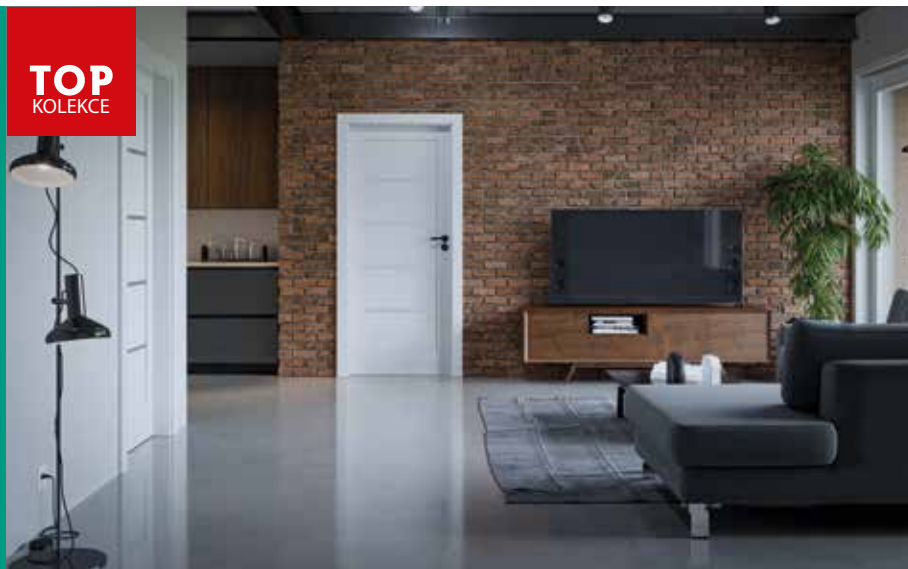

DOPORUČUJEME

Rámová konstrukce kolekce GRANDE v kombinaci s novou lakovací technologií UV je zárukou mnohaleté trvanlivosti.

Porta GRANDE G.4, Bílá

UV
VYSOKÁ
ODOLNOST



Porta GRANDE G.4, Bílá



model G.0



model G.4



s dekoračními
lišťami z
masivního dubu



model A.0



model A.1



model A.1
se zrcadlem



model C.0



model B.0



model B.1



model B.3



model D.0

Více modelů z této kolekce si prohlédni [na stránce](#)





DEKORY

Akrylátová barva UV ★★★★★☆



VŠIMNĚTE SI

Akrylátová barva s vysokou odolností proti:

- zašpinění (káva, alkohol, mastnota)
- otěru
- poškrábání
- nárazům.

**Záruka trvalé barvy na dlouhá léta.
Ke křídlu doporučujeme zárubeň
s povrchem Akrylátová Barva UV.**

DEKORY DEKORAČNÍCH LIŠŤ

Masivní Dub ★★★★★☆



Přírodní dýha Dub ★★★★★☆



Fólie Portaperfect 3D ★★★★★☆



Kartáčovaný hliník



zasklení v modelu G.4,
sklo je zapuštěno vzhledem
k povrchu panelu



plochý panel



dekorační lišta z masivního dubu
v modelu F.0, slícováno s povr-
chem panelu křídla, vodorovná
struktura



dekorační lišta s fólií Dub Přírodní
nebo s fólií Portaperfect v modelu
G.0, zapuštěná vzhledem k povrchu
panelu křídla, svislá struktura (volba
ZA PŘÍPLATEK)



dekorační lišta s fólií Kartáčovaný
hliník v modelu G.0, zapuštěná
vzhledem k povrchu panelu křídla,
svislá struktura (volba ZA PŘÍPLATEK)

TECHNICKÉ INFORMACE

KONSTRUKCE KŘÍDLA

Saténově hladký lakovaný povrch vzniká díky technice lakování UV.

Model A.1 lze zhotovit se zrcadlem na jedné nebo na obou stranách. Při výběru křídla se zrcadlem na jedné straně se na druhé nachází plná deska. Možnost volby dekoračních lišt z masivního dubu, slícovaných s povrchem panelu křídla (model F) nebo s přírodní dýhou, syntetickou fólií i kartáčovaným hliníkem, zapuštěných vzhledem k povrchu panelu křídla (model G).

PŘÍSLUŠENSTVÍ V CENĚ KŘÍDLA

- Tři závěsy PRIME nebo čepové standard
- Zámek čelem stříbrný nebo zlatý lesk: pro dozický klíč, pro WC sadu
- Matné tvrzené sklo
- Kulatá úchytky (k posuvným dveřím)
- Příprava pro zkrácení dveří, maximálně 60 mm

ZÁRUBĚ

Doporučené polodrážkové zárubně:

- Porta SYSTEM v akrylové UV barvě str. 178
- MINIMAX v akrylové UV barvě str. 176

Doporučené bezpolodrážkové zárubně:

- Porta SYSTEM ELEGANCE v akrylové UV barvě str. 180
- LEVEL v akrylové UV barvě str. 182

POZNÁMKY

- Možnost libovolného sestavení rozměrů křídel u dvoukřídlých dveří.
- Dvoukřídlé dveře nejsou dostupné s magnetickým zámkem.
- Polodrážkové dveře vybavené 3 závěsy typu PRIME (dostupné pouze v PN), bezpolodrážkové 2 závěsy 3D – závěsy jsou balené se zárubní.

ZA PŘÍPLATEK

- dekorační lišta fólie Portaperfect (model G)
- dekorační lišta kartáčovaný hliník (model G)
- dekorační lišta přírodní dýha (model G)
- rozměr, 100"
- ventilační výřez
- 3D závěsy ve zlaté barvě (příplatek k ceně zárubně)
- třetí 3D závěs ve stříbrné barvě (příplatek k ceně zárubně)
- třetí 3D závěs ve zlaté barvě (příplatek k ceně zárubně)
- magnetický zámek
- zrcadlo na jednu stranu
- zrcadlo na obou stranách
- hákový zámek bočními úchyty (posuvné dveře)
- podlouhlý boční úchyt pro posuvné dveře
- klika

(str. 200)

Porta DUO



DOPORUČUJEME

Spojení bílé plochy se svislým panelem v přírodní dýze nebo fólii s dekorem dřeva je nadčasová a velmi efektní kombinace, která je skvělá pro domácnosti i veřejné prostory, bez ohledu na styl, ve kterém byly zařízeny.

Porta DUO 4.0, Bílá lak UV s přírodní dýhou Dub

UV
VYSOKÁ
ODOLNOST



Porta DUO 4.0, Bílá lak UV s přírodní dýhou Dub



model 4.0



model 4.A
se sklem



model 4.0



model 4.A
se sklem



DEKORY

Akrylátová barva UV ★★★★★☆



VŠIMNĚTE SI

Akrylátová barva s vysokou odolností proti:
- zašpinění (káva, alkohol, mastnota)
- otěru
- poškrábání
- nárazům.
**Záruka trvalé barvy na dlouhá léta.
Ke křídlu doporučujeme zárubeň
s povrchem Akrylátová Barva UV.**

DEKORY PANELU

Fólie Portadecor ★★★★★☆



Přírodní dýha Dub ★★★★★☆



Fólie Portaperfect 3D ★★★★★☆

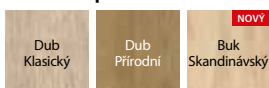

Přírodní dýha Dub Satin ★★★★★☆



Přírodní dýha Select ★★★★★☆



spojení se sklem



spojení s panelem

TECHNICKÉ INFORMACE

KONSTRUKCE KŘÍDLA

Křídlo se skládá z širokého bílé lakovaného panelu a úzkého panelu, pokrytého přírodní dýhou nebo syntetickou fólií. Prosklené provedení je s tvrzeným matným sklem o tloušťce 8 mm, které je konstrukčním prvkem křídla. Bílý saténově hladký povrch nátěru vznikl díky UV lakování. Díl v přírodní dýze - je zabezpečen ekologickými vodními laky vytvrzenými UV technologií (polomatný).

PŘÍSLUŠENSTVÍ V CENĚ KŘÍDLA

- Dva bezpolodrážkové závěsy 3D
- Zámek s čelem stříbrný nebo zlatý lesk: pro WC sadu: pro dozický klíč, pro WC sadu nebo přizpůsobený pro cylindrickou vložku
- Příprava pro zkrácení dveří, model 4.0 maximálně 60
- Matné sklo tvrzené o tl. 8 mm

ZÁRUBNĚ

- Porta SYSTEM ELEGANCE v akrylové UV barvě nebo barvě panelu str. 180
- LEVEL v akrylové UV barvě str. 182

POZNÁMKY

- Možnost libovolného sestavení rozměru křídel u dvoukřídlých dveří. U dvoukřídlých bezpolodrážkových dveří je nutné objednávat aktivní a pasivní křídlo.
- Dvoukřídlé dveře nejsou dostupné s magnetickým zámekem.
- Tři závěsy pro křídlo o rozměru „100“.
- Jeden rozměr skla, model 4.A.
- V proskleném modelu je ventilační výřez dostupný pouze v PN.

ZA PŘÍPLATEK

- rozměr „100“
- ventilační výřez
- 3D závěsy ve zlaté barvě (příplatek k ceně zárubně)
- třetí 3D závěs ve stříbrné barvě (příplatek k ceně zárubně)
- třetí 3D závěs ve zlaté barvě (příplatek k ceně zárubně)
- magnetický zámek
- klika

(str. 200)

Porta HIDE



DOPORUČUJEME

Dveře Porta HIDE je kolekce jež otvírá nové perspektivy designu interiéru, využívající možnosti skrytých zárubní a provedení křídla v barvách stěny.

Porta HIDE, 1.1



Porta HIDE, 1.1, Bílá

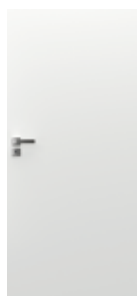

model 1.1

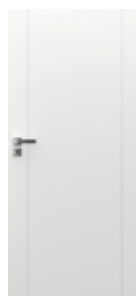

model A



model B

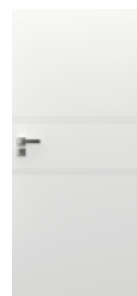

model C

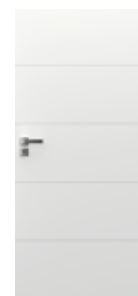

model E



model U



model V



model W



model Y



model Q

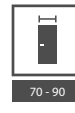

DEKORY

Lak Premium ★★★★★☆



Barva základní podkladová
/ k samostatnému malování nebo tapetování



detail frézování



Bezpolodrážkové standard (otevírané ven) - pravé dveře



Reverzní polodrážka (otevírané dovnitř) - levé dveře

TECHNICKÉ INFORMACE

KONSTRUKCE KŘÍDLA

Křídlo bez polodrážky (otevírané ven) nebo s reverzní polodrážkou (otevírané dovnitř). Výplň tvoří „voština“ nebo dutinková dřevotříska zesílená vnitřním rámem (ZA PŘÍPLATEK). Celek je obložen deskou HDF.

Křídlo je dostupné ve dvou variantách povrchové úpravy:

- Křídlo opatřené základní podkladovou barvou a připraveno k samostatnému malování nebo tapetování. Hrany křídla jsou potaženy páskou umožňující jeho dodatečné malování.
- Křídlo v provedení Lak Premium Bílá

ZÁRUBNĚ

Skrytá zárubeň ze surového hliníku, připravená pro dodatečné malování nástěnnými barvami. Určena pro dřevěná křídla o tloušťce 40 mm. Zárubeň se montuje do zdi nebo SDK příčky. Rozměry viz str. 212, Tabulka 6.

DVEŘE V KOMPLETU OBSAHUJÍ

- Křídlo
- Dva závěsy 3D
- Tři závěsy 3D v případě výplně dutinkovou dřevotřískou
- Magnetický zámek pro dozický klíč, pro WC sadu nebo přizpůsobený pro cylindrickou vložku
- Skrytá hliníková zárubeň

POZNÁMKY

- Závěsy 3D - určeny pouze pro kolekci Porta HIDE.

ZA PŘÍPLATEK

- ventilační výřez
- padací práh
- dutinková dřevotříska
- klika

(str. 200)

02

DVEŘE INTERIÉROVÉ RÁMOVÉ SE SYNTETICKÝM POVRCHEM

Nejvýraznější vlastností
rámových dveří je jejich
vícevrstvá konstrukce.
Tento parametr vyhoví
nejnáročnějším klientům,
kteří si cení vysokou
kvalitu zpracování.

**NĚKDO ŘÍKÁ, ŽE LPÍM NA DETAILECH,
ALE JÁ JSEM PROSTĚ JEN DŮKLADNÁ.
PROTO JSEM ZVOLILA RÁMOVÉ DVEŘE
– JEJICH PROVEDENÍ JE PERFEKTNÍ!**





Porta Verte HOME, skupina A a B



Porta Verte HOME B.5, Wenge White



Porta Verte HOME B.0, Wenge White



model A.0



model A.2



model A.6



model A.8



model B.1



model B.2



model B.5



model B.6

Více modelů z této kolekce si prohlédni [na stránce](#)





DEKORY

Fólie Portadecor ★★★★★☆



Fólie Portasynchro 3D ★★★★★☆

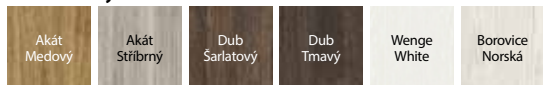

Fólie Premium ★★★★★☆



Fólie Portaperfect 3D ★★★★★☆

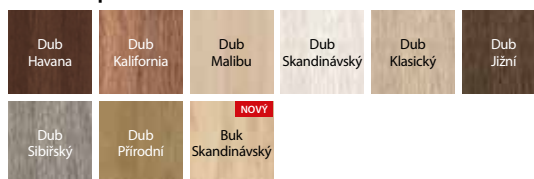

Portalamino ★★★★★☆

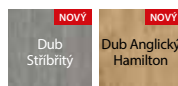

plochý panel v modelu B.0



matné sklo s čírymi proužky v modelu B.5



plochý panel v modelu A.0

TECHNICKÉ INFORMACE

KONSTRUKCE KŘÍDLA

Křídla se v závislosti na vzoru skládají z horizontálních rámu, desek a matných skel. Matná skla jsou vyrobena z tvrzeného skla o tl. 4 mm.

PŘÍSLUŠENSTVÍ V CENĚ KŘÍDLA

- Zámek dostupný ve třech variantách: pro dozický klíč, pro WC sadu nebo přizpůsobený pro cylindrickou vložku
- Tři čepové závěsy standard, dále je dostupný také balíček PRIME (ZA PŘÍPLATEK)
- Tvrzené matné sklo
- Příprava pro zkrácení dveří, maximálně 30 mm
- Kulatá úchytky (k posuvným dveřím)

ZÁRUBŇ

Doporučené polodrážkové zárubně:

- Porta SYSTEM str. 178
- MINIMAX str. 176
- OCELOVÉ str. 190-195

Doporučené bezpodrážkové zárubně:

- Porta SYSTEM ELEGANCE str. 180
- LEVEL str. 182

POZNÁMKY

- Možnost libovolného sestavení rozměrů křídel u dvoukřídlých dveří. U dvoukřídlých bezpodrážkových dveří je nutné objednávat aktivní a pasivní křídlo.
- Dvoukřídlé dveře nejsou dostupné s magnetickým zámkem.

ZA PŘÍPLATEK

- rozměr „100“
- ventilační otvory nebo ventilační výřez
- závěsy PRIME (týká se příslušných zárubní)
- zámek PRIME s čelem lesk (stříbrný nebo zlatý)
- 3D závěsy ve zlaté barvě (příplatek k ceně zárubně)
- třetí 3D závěs ve stříbrné barvě (příplatek k ceně zárubně)
- třetí 3D závěs ve zlaté barvě (příplatek k ceně zárubně)
- magnetický zámek
- hákový zámek bočními úchyty (posuvné dveře)
- podlouhlý boční úchyt pro posuvné dveře
- krytky na závěsy standard (komplet na jeden kus)
- klika

(str. 200)

Porta Verte HOME, skupina C

TOP
KOLEKCE



Porta Verte HOME C.5, Dub Šarlatový



Porta Verte HOME C.5, Dub Šarlatový



model C.0



model C.1



model C.2



model C.3



model C.4



model C.5



model C.0
intarzie



model C.5
intarzie

Více modelů z této
kolekce si prohlédni
[na stránce](#)





DEKORY

Fólie Portadecor ★★★★★☆



Fólie Portasynchro 3D ★★★★★☆

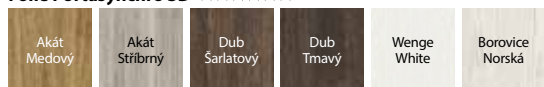

Fólie Premium ★★★★★☆



Fólie Portaperfect 3D ★★★★★☆

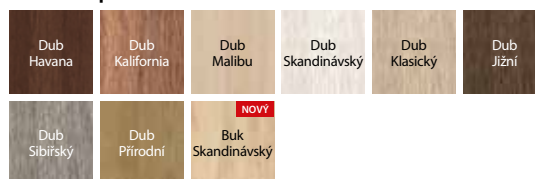

Portalamino ★★★★★☆

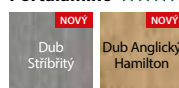

intarzie v barvě hliníku



matné sklo tvrzené

TECHNICKÉ INFORMACE

KONSTRUKCE KŘÍDLA

Křídla se v závislosti na vzoru skládají z horizontálních rámců, desek a matných skel. Matná skla jsou vyrobena z tvrzeného skla o tl. 4 mm.

PŘÍSLUŠENSTVÍ V CENĚ KŘÍDLA

- Zámek dostupný ve třech variantách: pro dozický klíč, pro WC sadu nebo přizpůsobený pro cylindrickou vložku
- Tři čepové závěsy standard, dále je dostupný také balíček PRIME (ZA PŘÍPLATEK)
- Tvrzené matné sklo
- Příprava pro zkrácení dveří, maximálně 30 mm
- Kulatá úchytky (k posuvným dveřím)

ZÁRUBNĚ

Doporučené polodrážkové zárubně:

- Porta SYSTEM str. 178
- MINIMAX str. 176
- OCELOVÉ str. 190-195

Doporučené bezpodrážkové zárubně:

- Porta SYSTEM ELEGANCE str. 180
- LEVEL str. 182

POZNÁMKY

- Možnost libovolného sestavení rozměrů křídel u dvoukřídlých dveří. U dvoukřídlých bezpodrážkových dveří je nutné objednávat aktivní a pasivní křídlo.
- Dvoukřídlé dveře nejsou dostupné s magnetickým zámkem.

ZA PŘÍPLATEK

- rozměr, 100"
- ventilační otvory nebo ventilační výřez
- závěsy PRIME (týká se příslušných zárubní)
- zámek PRIME s čelem lesk (stříbrný nebo zlatý)
- 3D závěsy ve zlaté barvě (příplatek k ceně zárubně)
- třetí 3D závěs ve stříbrné barvě (příplatek k ceně zárubně)
- třetí 3D závěs ve zlaté barvě (příplatek k ceně zárubně)
- magnetický zámek
- hákový zámek bočními úchyty (posuvné dveře)
- podlouhlý boční úchyt pro posuvné dveře
- krytky na závěsy standard (komplet na jeden kus)
- klika

(str. 200)

Porta Verte HOME, skupina D

TOP
KOLEKCE



Porta Verte HOME D.7, Dub Skandinávský



Porta Verte HOME D.7, Dub Skandinávský



model D.0



model D.1



model D.2



model D.3



model D.4



model D.5



model D.6



model D.7



model D.0
intarzie



model D.7
intarzie

Více modelů z této
kolekce si prohlédni
[na stránce](#)





DEKORY

Fólie Portadecor ★★★★★☆



Fólie Portasynchro 3D ★★★★★☆

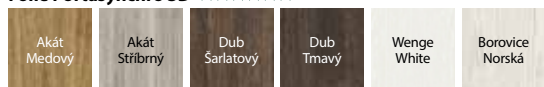

Fólie Premium ★★★★★☆



Fólie Portaperfect 3D ★★★★★☆

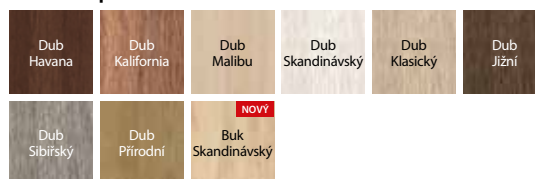

Portalamino ★★★★★☆

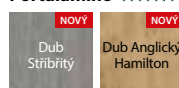

intarzie v barvě hliníku



matné sklo tvrzené

TECHNICKÉ INFORMACE

KONSTRUKCE KŘÍDLA

Křídla se v závislosti na vzoru skládají z horizontálních rámců, desek a matných skel. Matná skla jsou vyrobena z tvrzeného skla o tl. 4 mm.

PŘÍSLUŠENSTVÍ V CENĚ KŘÍDLA

- Zámek dostupný ve třech variantách: pro dozický klíč, pro WC sadu nebo přizpůsobený pro cylindrickou vložku
- Tři čepové závěsy standard, dále je dostupný také balíček PRIME (ZA PŘÍPLATEK)
- Tvrzené matné sklo
- Příprava pro zkrácení dveří, maximálně 30 mm
- Kulatá úchytky (k posuvným dveřím)

ZÁRUBNĚ

Doporučené polodrážkové zárubně:

- Porta SYSTEM str. 178
- MINIMAX str. 176
- OCELOVÉ str. 190-195

Doporučené bezpodrážkové zárubně:

- Porta SYSTEM ELEGANCE str. 180
- LEVEL str. 182

POZNÁMKY

- Možnost libovolného sestavení rozměrů křídel u dvoukřídlých dveří. U dvoukřídlých bezpodrážkových dveří je nutné objednávat aktivní a pasivní křídlo.
- Dvoukřídlé dveře nejsou dostupné s magnetickým zámkem.

ZA PŘÍPLATEK

- rozměr, 100"
- ventilační otvory nebo ventilační výřez
- závěsy PRIME (týká se příslušných zárubní)
- zámek PRIME s čelem lesk (stříbrný nebo zlatý)
- 3D závěsy ve zlaté barvě (příplatek k ceně zárubně)
- třetí 3D závěs ve stříbrné barvě (příplatek k ceně zárubně)
- třetí 3D závěs ve zlaté barvě (příplatek k ceně zárubně)
- magnetický zámek
- hákový zámek bočními úchyty (posuvné dveře)
- podlouhlý boční úchyt pro posuvné dveře
- krytky na závěsy standard (komplet na jeden kus)
- klika

(str. 200)

Porta Verte HOME, skupina E a F



Porta Verte HOME E.0 i E.0 s tabulí, Borovice Norská



Porta Verte HOME E.0, Borovice Norská



model E.0



model E.1



model E.5



model E.0 tabule



model F.5



DEKORY

Fólie Portadecor ★★★★★



Fólie Portasynchro 3D ★★★★★

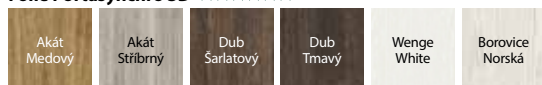

Fólie Portaperfect 3D ★★★★★

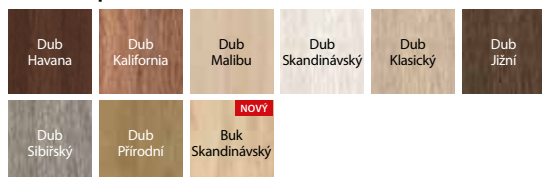

varianta s černou magnetickou tabulí pro psaní křídovými popisovači (varianta dostupná v modelu E.0 z jedné strany, pouze u polodrážkové verze).



prosklení v modelu E.5

TECHNICKÉ INFORMACE

KONSTRUKCE KŘÍDLA

Křídla se v závislosti na vzoru skládají z horizontálních rámců, desek a matných skel. Matná skla jsou vyrobena z tvrzeného skla o tl. 4 mm.

PŘÍSLUŠENSTVÍ V CENĚ KŘÍDLA

- Zámek dostupný ve třech variantách: pro dozický klíč, pro WC sadu nebo přizpůsobený pro cylindrickou vložku
- Tři čepové závěsy standard, dále je dostupný také balíček PRIME (ZA PŘÍPLATEK)
- Tvrzené matné sklo
- Příprava pro zkrácení dveří, maximálně 30 mm
- Kulatá úchytky (k posuvným dveřím)

ZÁRUBNĚ

Doporučené polodrážkové zárubně:

- Porta SYSTEM str. 178
- MINIMAX str. 176
- OCELOVÉ str. 190-195

Doporučené bezpolodrážkové zárubně:

- Porta SYSTEM ELEGANCE str. 180
- LEVEL str. 182

POZNÁMKY

- Možnost libovolného sestavení rozměrů křídel u dvoukřídlých dveří. U dvoukřídlých bezpolodrážkových dveří je nutné objednat aktivní a pasivní křídlo.
- Dvoukřídlé dveře nejsou dostupné s magnetickým zámkem.

ZA PŘÍPLATEK

- rozměr „100“
- ventilační otvory nebo ventilační výřez
- závěsy PRIME (týká se příslušných zárubní)
- zámek PRIME s čelem lesk (stříbrný nebo zlatý)
- 3D závěsy ve zlaté barvě (příplatek k ceně zárubně)
- třetí 3D závěs ve stříbrné barvě (příplatek k ceně zárubně)
- třetí 3D závěs ve zlaté barvě (příplatek k ceně zárubně)
- magnetický zámek
- hákový zámek bočními úchyty (posuvné dveře)
- podlouhlý boční úchyt pro posuvné dveře
- krytky na závěsy standard (komplet na jeden kus)
- klika

(str. 200)

Porta Verte HOME, skupina G

TOP
KOLEKCE



Porta Verte HOME G.4, Fólie Portadecor, Bílá



Porta Verte HOME G.4, Bílá



model G.0



model G.1



model G.2



model G.3



model G.4



model G.0
intarzie



model G.4
intarzie

Více modelů z této
kolekce si prohlédni
[na stránce](#)





DEKORY

Fólie Portadecor ★★★★★☆



Fólie Portasynchro 3D ★★★★★☆

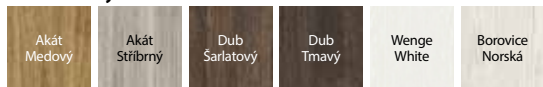

Fólie Portaperfect 3D ★★★★★☆



DEKORY DEKORAČNÍCH LIŠT

Fólie Portaperfect 3D ★★★★★☆

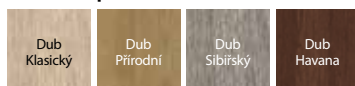

Kartáčovaný hliník



prosklení v modelu G.4



intarzie v barvě hliníku



dekorační lišta s fólií Portaperfect v modelu G.0, zapuštěná vzhledem k povrchu panelu křídla, svislá struktura (volba ZA PŘÍPLATEK)



dekorační lišta s fólií Kartáčovaný hliník v modelu G.0, zapuštěná vzhledem k povrchu panelu křídla, svislá struktura (volba ZA PŘÍPLATEK)

TECHNICKÉ INFORMACE

KONSTRUKCE KŘÍDLA

Křídla se v závislosti na vzoru skládají z horizontálních rámců, desek a matných skel. Matná skla jsou vyrobena z tvrzeného skla o tl. 4 mm. V křídlech s Bílou fólií je možno zvolit dekorační lišty s fólií Portaperfect nebo s fólií Kartáčovaný hliník (volba ZA PŘÍPLATEK).

PŘÍSLUŠENSTVÍ V CENĚ KŘÍDLA

- Zámek dostupný ve třech variantách: pro dozický klíč, pro WC sadu nebo přizpůsobený pro cylindrickou vložku
- Tři čepové závěsy standard, dále je dostupný také balíček PRIME (ZA PŘÍPLATEK)
- Tvrzené matné sklo
- Příprava pro zkrácení dveří, maximálně 30 mm
- Kulatá úchytká (k posuvným dveřím)

ZÁRUBNĚ

Doporučené polodrážkové zárubně:

- Porta SYSTEM str. 178
- MINIMAX str. 176
- OCELOVÉ str. 190-195

Doporučené bezpolodrážkové zárubně:

- Porta SYSTEM ELEGANCE str. 180
- LEVEL str. 182

POZNÁMKY

- Možnost libovolného sestavení rozměrů křídel u dvoukřídlých dveří. U dvoukřídlých bezpolodrážkových dveří je nutné objednávat aktivní a pasivní křídlo.
- Dvoukřídlá dveře nejsou dostupné s magnetickým zámkem.

ZA PŘÍPLATEK

- dekorační lišta s fol. Portaperfect (Bílý kř.)
- dekorační lišta s fol. Kartáčovaný hliník (Bílý kř.)
- rozměr, 100"
- ventilační otvory nebo ventilační výřez
- závěsy PRIME (týká se příslušných zárubní)
- zámek PRIME s čelem lesk (stříbrný nebo zlatý)
- 3D závěsy ve zlaté barvě (příplatek k ceně zárubně)
- třetí 3D závěs ve stříbrné barvě (příplatek k ceně zárubně)
- třetí 3D závěs ve zlaté barvě (příplatek k ceně zárubně)
- magnetický zámek
- hákový zámek bočními úchyty (posuvné dveře)
- podlouhlý boční úchyt pro posuvné dveře
- krytky na závěsy standard (komplet na jeden kus)
- klika

(str. 200)

Porta Verte HOME, skupina H



TOP
KOLEKCE

Porta Verte HOME H.5, Dub Přírodní



Porta Verte HOME H.5, Dub Přírodní



model H.0



model H.1



model H.2



model H.3



model H.4



model H.5



DEKORY

Fólie Portadecor ★★★★★☆



Fólie Portasynchro 3D ★★★★★☆

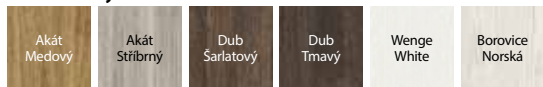

Fólie Portaperfect 3D ★★★★★☆

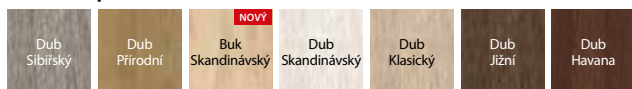

DEKORY DEKORAČNÍCH LIŠŤ

Fólie Portaperfect 3D ★★★★★☆

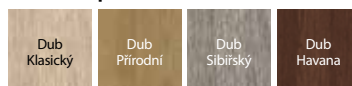

Kartáčovaný hliník



plochý panel v modelu H.0



prosklení v modelu H.5



dekorační lišta s fólií Portaperfect v modelu H.0, zapuštěná vzhledem k povrchu panelu křídla, svislá struktura (volba ZA PŘÍPLATEK)



dekorační lišta s fólií Kartáčovaný hliník v modelu H.0, zapuštěná vzhledem k povrchu panelu křídla, svislá struktura (volba ZA PŘÍPLATEK)

TECHNICKÉ INFORMACE

KONSTRUKCE KŘÍDLA

Křídla se v závislosti na vzoru skládají z horizontálních rámců, desek a matných skel. Matná skla jsou vyrobena z tvrzeného skla o tl. 4 mm. V křídlech s Bílou fólií je možno zvolit dekorační lišty s fólií Portaperfect nebo s fólií Kartáčovaný hliník (volba ZA PŘÍPLATEK).

PŘÍSLUŠENSTVÍ V CENĚ KŘÍDLA

- Zámek dostupný ve třech variantách: pro dozický klíč, pro WC sadu nebo přizpůsobený pro cylindrickou vložku
- Tři čepové závěsy standard, dále je dostupný také balíček PRIME (ZA PŘÍPLATEK)
- Tvrzené matné sklo
- Příprava pro zkrácení dveří, maximálně 30 mm
- Kulatá úchytky (k posuvným dveřím)

ZÁRUBŇ

Doporučené polodrážkové zárubně:

- Porta SYSTEM str. 178
- MINIMAX str. 176
- OCELOVÉ str. 190-195

Doporučené bezpodrážkové zárubně:

- Porta SYSTEM ELEGANCE str. 180
- LEVEL str. 182

POZNÁMKY

- Možnost libovolného sestavení rozměrů křídel v dvoukřídlových dveřích. U dvoukřídlových bezpodrážkových dveří je nutné objednávat aktivní a pasivní křídlo.
- Dvoukřídlové dveře nejsou dostupné s magnetickým zámkem.

ZA PŘÍPLATEK

- dekorační lišta s fol. Portaperfect (Bílé kř.)
- dekorační lišta s fol. Kartáčovaný hliník (Bílé kř.)
- rozměr „100“
- ventilační otvory nebo ventilační výřez
- závěsy PRIME (týká se příslušných zárubní)
- zámek PRIME s čelem lesk (stříbrný nebo zlatý)
- 3D závěsy ve zlaté barvě (příplatek k ceně zárubně)
- třetí 3D závěs ve stříbrné barvě (příplatek k ceně zárubně)
- třetí 3D závěs ve zlaté barvě (příplatek k ceně zárubně)
- magnetický zámek
- hákový zámek bočními úchyty (posuvné dveře)
- podlouhlý boční úchyt pro posuvné dveře
- krytky na závěsy standard (komplet na jeden kus)
- klika

Porta Verte HOME, skupina J



Porta Verte HOME J.6, Bílá



Porta Verte HOME J.6, Bílá



model J.0



model J.1



model J.2



model J.4



model J.5



model J.6



DEKORY

Fólie Portadecor ★★★★★☆



Fólie Portasynchro 3D ★★★★★☆

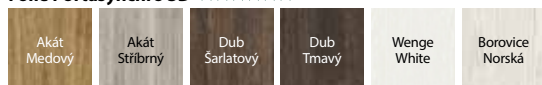

Fólie Portaperfect 3D ★★★★★☆

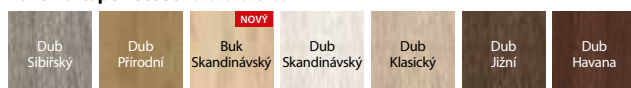

DEKORY DEKORAČNÍCH LIŠŤ

Fólie Portaperfect 3D ★★★★★☆

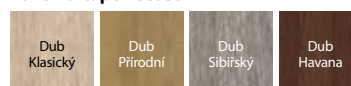

Kartáčovaný hliník



plochý panel v modelu J.0



prosklení v modelu J.6



dekorační lišta s fólií Portaperfect v modelu J.0, zapuštěná vzhledem k povrchu panelu křídla, svislá struktura (volba ZA PŘÍPLATEK)



dekorační lišta s fólií Kartáčovaný hliník v modelu J.0, zapuštěná vzhledem k povrchu panelu křídla, svislá struktura (volba ZA PŘÍPLATEK)

TECHNICKÉ INFORMACE

KONSTRUKCE KŘÍDLA

Křídla se v závislosti na vzoru skládají z horizontálních rámu, desek a matných skel. Matná skla jsou vyrobena z tvrzeného skla o tl. 4 mm. V křídlech s Bílou fólií je možno zvolit dekorační lišty s fólií Portaperfect nebo s fólií Kartáčovaný hliník (volba ZA PŘÍPLATEK).

PŘÍSLUŠENSTVÍ V CENĚ KŘÍDLA

- Zámek dostupný ve třech variantách: pro dozický klíč, pro WC sadu nebo přizpůsobený pro cylindrickou vložku
- Tři čepové závěsy standard, dále je dostupný také balíček PRIME (ZA PŘÍPLATEK)
- Tvrzené matné sklo
- Příprava pro zkrácení dveří, maximálně 30 mm
- Kulatá úchytká (k posuvným dveřím)

ZÁRUBNĚ

Doporučené polodrážkové zárubně:

- Porta SYSTEM str. 178
- MINIMAX str. 176
- OCELOVÉ str. 190-195

Doporučené bezpolodrážkové zárubně:

- Porta SYSTEM ELEGANCE str. 180
- LEVEL str. 182

POZNÁMKY

- Možnost libovolného sestavení rozměrů křídel u dvoukřídlých dveří. U dvoukřídlých bezpolodrážkových dveří je nutné objednávat aktivní a pasivní křídlo.
- Dvoukřídlé dveře nejsou dostupné s magnetickým zámkem.

ZA PŘÍPLATEK

- dekorační lišta s fol. Portaperfect (Bílý kř.)
- dekorační lišta s fol. Kartáčovaný hliník (Bílý kř.)
- rozměr, 100"
- ventilační otvory nebo ventilační výřez
- závěsy PRIME (týká se příslušných zárubní)
- zámek PRIME s čelem lesk (stříbrný nebo zlatý)
- 3D závěsy ve zlaté barvě (příplatek k ceně zárubně)
- třetí 3D závěs ve stříbrné barvě (příplatek k ceně zárubně)
- třetí 3D závěs ve zlaté barvě (příplatek k ceně zárubně)
- magnetický zámek
- hákový zámek bočními úchyty (posuvné dveře)
- podlouhlý boční úchyt pro posuvné dveře
- krytky na závěsy standard (komplet na jeden kus)
- klika

(str. 200)

Porta Verte HOME, skupina L a N



Porta Verte HOME N.3, Akát Stříbrný



Porta Verte HOME L.4, Akát Stříbrný



model L.0



model L.1



model L.2



model L.3



model N.0



model N.1



model N.2

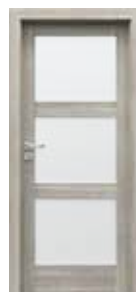

model N.3



DEKORY

Fólie Portadecor ★★★★★☆



Fólie Portasynchro 3D ★★★★★☆

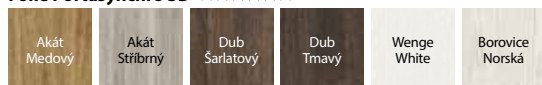

Fólie Portaperfect 3D ★★★★★☆



plochý panel v modelu L.0



prosklení v modelu L.4



plochý panel v modelu N.0



prosklení v modelu N.3

TECHNICKÉ INFORMACE

KONSTRUKCE KŘÍDLA

Křídla se v závislosti na vzoru skládají z horizontálních rámců, desek a matných skel. Matná skla jsou vyrobena z tvrzeného skla o tl. 4 mm.

PŘÍSLUŠENSTVÍ V CENĚ KŘÍDLA

- Zámek dostupný ve třech variantách: pro dozický klíč, pro WC sadu nebo přizpůsobený pro cylindrickou vložku
- Tři čepové závěsy standard, dále je dostupný také balíček PRIME (ZA PŘÍPLATEK)
- Tvrzené matné sklo
- Příprava pro zkrácení dveří, maximálně 30 mm
- Kulatá úchytky (k posuvným dveřím)

ZÁRUBNĚ

Doporučené polodrážkové zárubně:

- Porta SYSTEM str. 178
- MINIMAX str. 176
- OCELOVÉ str. 190-195

Doporučené bezpodrážkové zárubně:

- Porta SYSTEM ELEGANCE str. 180
- LEVEL str. 182

POZNÁMKY

- Možnost libovolného sestavení rozměrů křídel u dvoukřídlých dveří. U dvoukřídlých bezpodrážkových dveří je nutné objednávat aktivní a pasivní křídlo.
- Dvoukřídlé dveře nejsou dostupné s magnetickým zámkem.

ZA PŘÍPLATEK

- rozměr „100“
- ventilační otvory nebo ventilační výřez
- závěsy PRIME (týká se příslušných zárubní)
- zámek PRIME s čelem lesk (stříbrný nebo zlatý)
- 3D závěsy ve zlaté barvě (příplatek k ceně zárubně)
- třetí 3D závěs ve stříbrné barvě (příplatek k ceně zárubně)
- třetí 3D závěs ve zlaté barvě (příplatek k ceně zárubně)
- magnetický zámek
- hákový zámek bočními úchyty (posuvné dveře)
- podlouhlý boční úchyt pro posuvné dveře
- krytky na závěsy standard (komplet na jeden kus)
- klika

(str. 200)

Porta Verte PREMIUM, skupina A i D



TOP
KOLEKCE

Porta Verte PREMIUM A.4, Dub Šarlatový



Porta Verte PREMIUM A.4, Dub Šarlatový



model A.0



model A.1



model A.2



model A.3



model A.4



model D.0



model D.1



model D.2



model D.3



model D.5

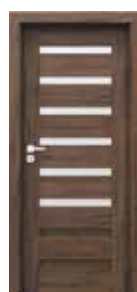

model D.6



model D.7



model D.8



DEKORY

Fólie Portasynchro 3D ★★★★★☆

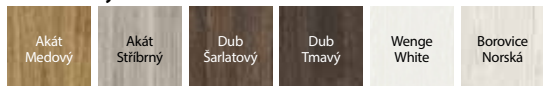

Portalamino ★★★★★☆

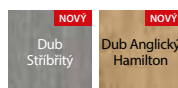

Fólie Premium ★★★★★☆



Fólie Portaperfect 3D ★★★★★☆

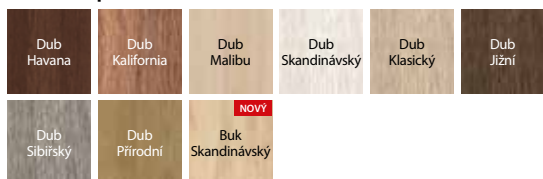

plochý panel v modelu A.0



matné sklo v modelu A.4



plochý panel v modelu D.0



matné sklo v modelu D.8

TECHNICKÉ INFORMACE

KONSTRUKCE KŘÍDLA

Křídla se v závislosti na vzoru skládají z horizontálních rámu, desek a matných skel. Matná skla jsou vyrobena z tvrzeného skla o tl. 6 mm.

PŘÍSLUŠENSTVÍ V CENĚ KŘÍDLA

- Zámek dostupný ve třech variantách: pro dozický klíč, pro WC sadu nebo přizpůsobený pro cylindrickou vložku
- Tři čepové závěsy standard, dále je dostupný také balíček PRIME (ZA PŘÍPLATEK)
- Tvrzené matné sklo
- Příprava pro zkrácení dveří, maximálně 60 mm
- Kulatá úchytky (k posuvným dveřím)

ZÁRUBNĚ

Doporučené polodrážkové zárubně:

- Porta SYSTEM str. 178
- MINIMAX str. 176
- OCELOVÉ str. 190-195

Doporučené bezpodrážkové zárubně:

- Porta SYSTEM ELEGANCE str. 180
- LEVEL str. 182

POZNÁMKY

- Možnost libovolného sestavení rozměrů křídel u dvoukřídlých dveří. U dvoukřídlých bezpodrážkových dveří je nutné objednávat aktivní a pasivní křídlo.
- Dvoukřídlé dveře nejsou dostupné s magnetickým zámkem.

ZA PŘÍPLATEK

- rozměr „100“
- ventilační otvory nebo ventilační výřez
- **AKCE** - paket PRIME
- 3D závěsy ve zlaté barvě (příplatek k ceně zárubně)
- třetí 3D závěs ve stříbrné barvě (příplatek k ceně zárubně)
- třetí 3D závěs ve zlaté barvě (příplatek k ceně zárubně)
- magnetický zámek
- hákový zámek bočními úchyty (posuvné dveře)
- podlouhlý boční úchyt pro posuvné dveře
- krytky na závěsy standard (komplet na jeden kus)
- klika

(str. 200)

Porta Verte PREMIUM, skupina B a C



Porta Verte PREMIUM C.0, Dub Skandinávský



Porta Verte PREMIUM C.0, Dub Skandinávský



model B.0



model B.1



model B.2



model B.3



model C.0



model C.1



model C.2



DEKORY

Fólie Portasynchro 3D ★★★★★☆

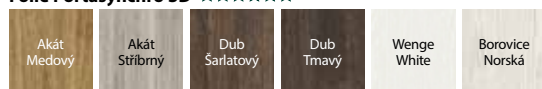

Fólie Portaperfect 3D ★★★★★☆

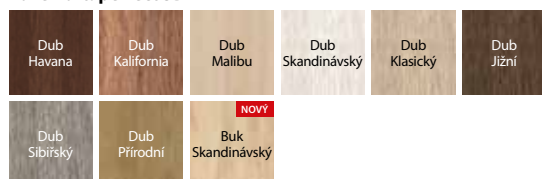

Portalamino ★★★★★☆

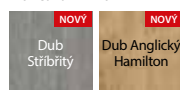

plochý panel



matné sklo

TECHNICKÉ INFORMACE

KONSTRUKCE KŘÍDLA

Křídla se v závislosti na vzoru skládají z horizontálních rámců, desek a matných skel. Matná skla jsou vyrobena z tvrzeného skla o tl. 6 mm.

PŘÍSLUŠENSTVÍ V CENĚ KŘÍDLA

- Zámek dostupný ve třech variantách: pro dozický klíč, pro WC sadu nebo přizpůsobený pro cylindrickou vložku
- Tři čepové závěsy standard, dále je dostupný také balíček PRIME (ZA PŘÍPLATEK)
- Tvrzené matné sklo
- Příprava pro zkrácení dveří, maximálně 60 mm
- Kulatá úchytká (k posuvným dveřím)

ZÁRUBNĚ

Doporučené polodrážkové zárubně:

- Porta SYSTEM str. 178
- MINIMAX str. 176
- OCELOVÉ str. 190-195

Doporučené bezpodrážkové zárubně:

- Porta SYSTEM ELEGANCE str. 180
- LEVEL str. 182

POZNÁMKY

- Možnost libovolného sestavení rozměrů křídel u dvoukřídlých dveří. U dvoukřídlých bezpodrážkových dveří je nutné objednávat aktivní a pasivní křídlo.
- Dvoukřídlé dveře nejsou dostupné s magnetickým zámkem.

ZA PŘÍPLATEK

- rozměr, 100"
- ventilační otvory nebo ventilační výřez
- **AKCE** - paket PRIME
- 3D závěsy ve zlaté barvě (příplatek k ceně zárubně)
- třetí 3D závěs ve stříbrné barvě (příplatek k ceně zárubně)
- třetí 3D závěs ve zlaté barvě (příplatek k ceně zárubně)
- magnetický zámek
- hákový zámek bočními úchyty (posuvné dveře)
- podlouhlý boční úchyt pro posuvné dveře
- krytky na závěsy standard (komplet na jeden kus)
- klika

(str. 200)

Porta Verte PREMIUM, skupina E

TOP
KOLEKCE



Porta Verte PREMIUM E.5, Bílá



Porta Verte PREMIUM E.5, Bílá



model E.0



model E.1



model E.2



model E.3



model E.4



model E.5

DOPORUČJEME!

černá klika EUFORIA Q s rozetou za 1 korunu
pouze v kolekci Porta Verte PREMIUM skupina E



klika EUFORIA Q

+



rozeta pro klíč

nebo



rozeta pro vložku

nebo



WC sada



DEKORY

Fólie Portadecor ★★★★★☆



Fólie Portasynchro 3D ★★★★★☆

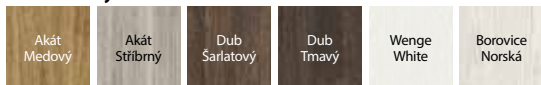

Fólie Premium ★★★★★☆



Fólie Portaperfect 3D ★★★★★☆

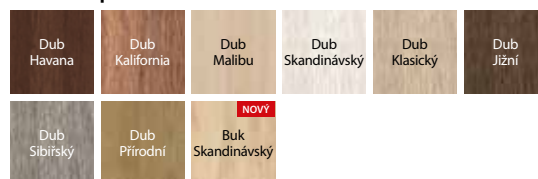

Portalamino ★★★★★☆

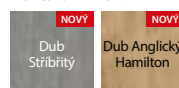

plochý panel



matné sklo

TECHNICKÉ INFORMACE

KONSTRUKCE KŘÍDLA

Křídla se v závislosti na vzoru skládají z horizontálních rámmů, desek a matných skel. Matná skla jsou vyrobená z tvrzeného skla o tl. 6 mm.

PŘÍSLUŠENSTVÍ V CENĚ KŘÍDLA

- Zámek dostupný ve třech variantách: pro dozický klíč, pro WC sadu nebo přizpůsobený pro cylindrickou vložku
- Tři čepové závěsy standard, dále je dostupný také balíček PRIME (ZA PŘÍPLATEK)
- Tvrzené matné sklo
- Příprava pro zkrácení dveří, maximálně 60 mm
- Kulatá úchytka (k posuvným dveřím)

ZÁRUBNĚ

Doporučené polodrážkové zárubně:

- Porta SYSTEM str. 178
- MINIMAX str. 176
- OCELOVÉ str. 190-195

Doporučené bezpodrážkové zárubně:

- Porta SYSTEM ELEGANCE str. 180
- LEVEL str. 182

POZNÁMKY

- Možnost libovolného sestavení rozměrů křídel u dvoukřídlých dveří. U dvoukřídlých bezpodrážkových dveří je nutné objednávat aktivní a pasivní křídlo.
- Dvoukřídlé dveře nejsou dostupné s magnetickým zámkem.

ZA PŘÍPLATEK

- rozměr, 100"
- ventilační otvory nebo ventilační výřez
- **AKCE** - paket PRIME
- 3D závěsy ve zlaté barvě (příplatek k ceně zárubně)
- třetí 3D závěs ve stříbrné barvě (příplatek k ceně zárubně)
- třetí 3D závěs ve zlaté barvě (příplatek k ceně zárubně)
- magnetický zámek
- hákový zámek bočními úchyty (posuvné dveře)
- podlouhlý boční úchyt pro posuvné dveře
- krytky na závěsy standard (komplet na jeden kus)
- klika

(str. 200)

Porta KONCEPT, skupina A a B



TOP
KOLEKCE

DOPORUČUJEME

Tradiční rámová konstrukce je zárukou dlouholeté životnosti.

Porta KONCEPT A.9, Dub Přírodní



Porta KONCEPT A.9, Dub Přírodní



model A.0



model A.2



model A.3



model A.4



model A.6



model A.7



model A.8



model A.9



model B.0



model B.1

Více modelů z této kolekce si prohlédni [na stránce](#)





DEKORY

Fólie Portadecor ★★★★★☆

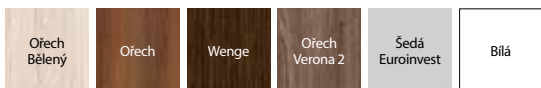

Fólie Portasynchro 3D ★★★★★☆

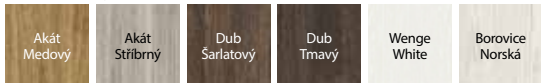

Fólie Premium ★★★★★☆



Fólie Portadur ★★★★★☆

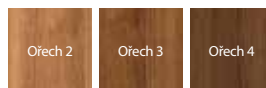

Fólie Portaperfect 3D ★★★★★☆

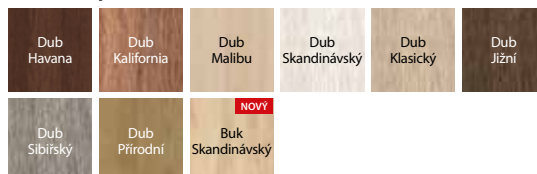

Portalamino ★★★★★☆

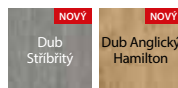

matné sklo



plochý panel

DOPORUČUJEME!

Speciální dřevěná vícevrstvá konstrukce.



TECHNICKÉ INFORMACE

KONSTRUKCE KŘÍDLA

Křídla se v závislosti na vzoru skládají z horizontálních rámu, desek a matných skel. Matná skla jsou vyrobena z tvrzeného skla o tl. 6 mm.

PŘÍSLUŠENSTVÍ V CENĚ KŘÍDLA

- Zámek dostupný ve třech variantách: pro dozický klíč, pro WC sadu nebo přizpůsobený pro cylindrickou vložku
- Tři čepové závěsy standard, dále je dostupný také balíček PRIME (ZA PŘÍPLATEK)
- Tvrzené matné sklo
- Příprava pro zkrácení dveří, maximálně 60 mm
- Kulatá úchytka (k posuvným dveřím)

ZÁRUBNĚ

Doporučené polodrážkové zárubně:

- Porta SYSTEM str. 178
- MINIMAX str. 176
- OCELOVÉ str. 190-195

Doporučené bezpodrážkové zárubně:

- Porta SYSTEM ELEGANCE str. 180
- LEVEL str. 182

POZNÁMKY

- Možnost libovolného sestavení rozměrů křídel u dvoukřídlých dveří. U dvoukřídlých bezpodrážkových dveří je nutné objednat aktivní a pasivní křídlo.
- Dvoukřídlé dveře nejsou dostupné s magnetickým zámkem.

ZA PŘÍPLATEK

- rozměr, 100"
- ventilační otvory nebo ventilační výřez
- závěsy PRIME (týká se příslušných zárubní)
- zámek PRIME s čelem lesk (stříbrný nebo zlatý)
- 3D závěsy ve zlaté barvě (příplatek k ceně zárubně)
- třetí 3D závěs ve stříbrné barvě (příplatek k ceně zárubně)
- třetí 3D závěs ve zlaté barvě (příplatek k ceně zárubně)
- magnetický zámek
- hákový zámek bočními úchyty (posuvné dveře)
- podlouhlý boční úchyt pro posuvné dveře
- krytky na závěsy standard (komplet na jeden kus)
- klika

(str. 200)

Porta KONCEPT, skupina C

TOP
KOLEKCE



DOPORUČUJEME

Tradiční rámová konstrukce je zárukou dlouholeté životnosti.

Porta KONCEPT C.6, Bílá



Porta KONCEPT C.6, Bílá



model C.0



model C.1



model C.2



model C.3



model C.4



model C.5



model C.6

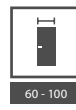

DEKORY

Fólie Portadecor ★★★★★☆

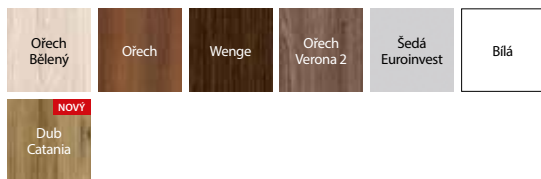

Fólie Portasynchro 3D ★★★★★☆

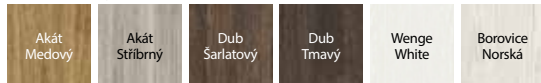

Fólie Premium ★★★★★☆



Fólie Portadur ★★★★★☆

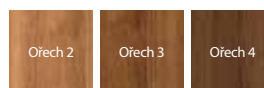

Fólie Portaperfect 3D ★★★★★☆

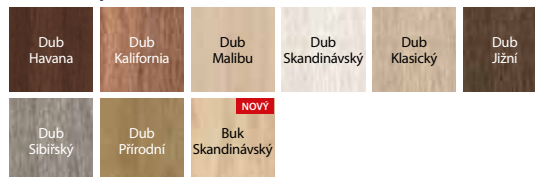

Portalamino ★★★★★☆

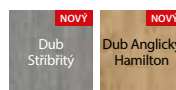

matné sklo



plochý panel

DOPORUČUJEME!

Speciální dřevěná vícevrstvá konstrukce.



TECHNICKÉ INFORMACE

KONSTRUKCE KŘÍDLA

Křídla se v závislosti na vzoru skládají z horizontálních rámu, desek a matných skel. Matná skla jsou vyrobena z tvrzeného skla o tl. 6 mm.

PŘÍSLUŠENSTVÍ V CENĚ KŘÍDLA

- Zámek dostupný ve třech variantách: pro dozický klíč, pro WC sadu nebo přizpůsobený pro cylindrickou vložku
- Tři čepové závěsy standard, dále je dostupný také balíček PRIME (ZA PŘÍPLATEK)
- Tvrzené matné sklo
- Příprava pro zkrácení dveří, maximálně 60 mm
- Kulatá úchytka (k posuvným dveřím)

ZÁRUBNĚ

Doporučené polodrážkové zárubně:

- Porta SYSTEM str. 178
- MINIMAX str. 176
- OCELOVÉ str. 190-195

Doporučené bezpodrážkové zárubně:

- Porta SYSTEM ELEGANCE str. 180
- LEVEL str. 182

POZNÁMKY

- Možnost libovolného sestavení rozměrů křídel u dvoukřídlých dveří. U dvoukřídlých bezpodrážkových dveří je nutné objednávat aktivní a pasivní křídlo.
- Dvoukřídlé dveře nejsou dostupné s magnetickým zámkem.

ZA PŘÍPLATEK

- rozměr, 100"
- ventilační otvory nebo ventilační výřez
- závěsy PRIME (týká se příslušných zárubní)
- zámek PRIME s čelem lesk (stříbrný nebo zlatý)
- 3D závěsy ve zlaté barvě (příplatek k ceně zárubně)
- třetí 3D závěs ve stříbrné barvě (příplatek k ceně zárubně)
- třetí 3D závěs ve zlaté barvě (příplatek k ceně zárubně)
- magnetický zámek
- hákový zámek bočními úchyty (posuvné dveře)
- podlouhlý boční úchyt pro posuvné dveře
- krytky na závěsy standard (komplet na jeden kus)
- klika

(str. 200)

Porta KONCEPT, skupina H a K

TOP
KOLEKCE



DOPORUČUJEME

Tradiční rámová konstrukce je zárukou dlouholeté životnosti.

Porta KONCEPT K.3, Dub Anglický Hamilton



Porta KONCEPT H.4, Dub Anglický Hamilton



model H.0



model H.1



model H.2



model H.4



model K.0



model K.1



model K.2



model K.3

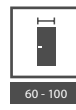

DEKORY

Fólie Portadecor ★★★★★☆

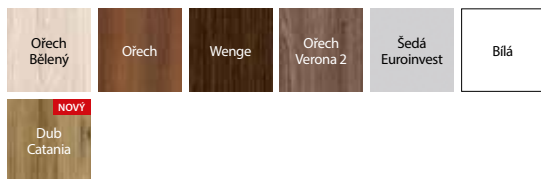

Fólie Portasynchro 3D ★★★★★☆

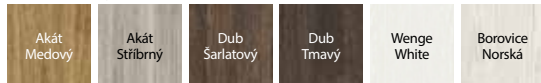

Fólie Premium ★★★★★☆



Fólie Portadur ★★★★★☆

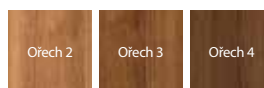

Fólie Portaperfect 3D ★★★★★☆

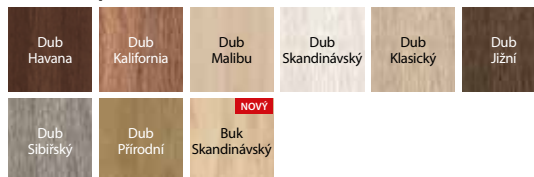

Portalamino ★★★★★☆

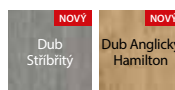

matné sklo v modelu H.4



plochý panel v modelu H.0



matné sklo v modelu K.3



plochý panel v modelu K.0

DOPORUČUJEME!

Speciální dřevěná vícevrstvá konstrukce.



TECHNICKÉ INFORMACE

KONSTRUKCE KŘÍDLA

Křídla se v závislosti na vzoru skládají z horizontálních rámu, desek a matných skel. Matná skla jsou vyrobena z tvrzeného skla o tl. 6 mm.

PŘÍSLUŠENSTVÍ V CENĚ KŘÍDLA

- Zámek dostupný ve třech variantách: pro dozický klíč, pro WC sadu nebo přizpůsobený pro cylindrickou vložku
- Tři čepové závěsy standard, dále je dostupný také balíček PRIME (ZA PŘÍPLATEK)
- Tvrzené matné sklo
- Příprava pro zkrácení dveří, maximálně 60 mm
- Kulatá úchytky (k posuvným dveřím)

ZÁRUBNĚ

Doporučené polodrážkové zárubně:

- Porta SYSTEM str. 178
- MINIMAX str. 176
- OCELOVÉ str. 190-195

Doporučené bezpodrážkové zárubně:

- Porta SYSTEM ELEGANCE str. 180
- LEVEL str. 182

POZNÁMKY

- Možnost libovolného sestavení rozměrů křídel u dvoukřídlých dveří. U dvoukřídlých bezpodrážkových dveří je nutné objednat aktivní a pasivní křídlo.
- Dvoukřídlé dveře nejsou dostupné s magnetickým zámkem.

ZA PŘÍPLATEK

- rozměr „100“
- ventilační otvory nebo ventilační výřez
- závěsy PRIME (týká se příslušných zárubní)
- zámek PRIME s čelem lesk (stříbrný nebo zlatý)
- 3D závěsy ve zlaté barvě (příplatek k ceně zárubně)
- třetí 3D závěs ve stříbrné barvě (příplatek k ceně zárubně)
- třetí 3D závěs ve zlaté barvě (příplatek k ceně zárubně)
- magnetický zámek
- hákový zámek bočními úchyty (posuvné dveře)
- podlouhlý boční úchyt pro posuvné dveře
- krytky na závěsy standard (komplet na jeden kus)
- klika

(str. 200)

Porta BALANCE



Porta BALANCE D.0, D.3, Wenge White



Porta BALANCE D.0, Wenge White



model A.0



model A.2



model B.0



model B.1



model C.0



model C.1



model C.2



model C.5



model D.0



model D.1



model D.2



model D.3

Více modelů z této
kolekce si prohlédni
[na stránce](#)



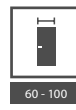

DEKORY

Fólie Portadecor ★★★★★☆



Fólie Portasynchro 3D ★★★★★☆

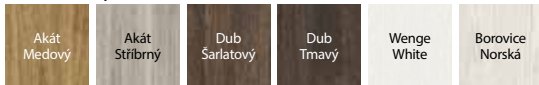

Fólie Portaperfect 3D ★★★★★☆

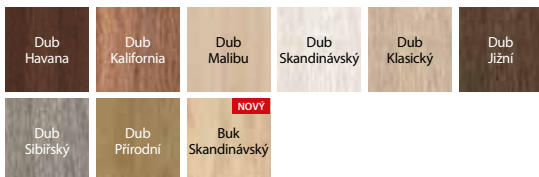

Portalamino ★★★★★☆

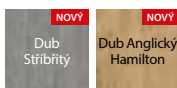

matné sklo



výplňový panel

TECHNICKÉ INFORMACE

KONSTRUKCE KŘÍDLA

Křídla se v závislosti na vzoru skládají z horizontálních rámců, desek a matných skel. Matná skla jsou vyrobena z tvrzeného skla o tl. 4 mm.

PŘÍSLUŠENSTVÍ V CENĚ KŘÍDLA

- Zámek dostupný ve třech variantách: pro dozický klíč, pro WC sadu nebo přizpůsobený pro cylindrickou vložku
- Tři čepové závěsy standard, dále je dostupný také balíček PRIME (ZA PŘÍPLATEK)
- Tvrzené matné sklo
- Kulatá úchytky (k posuvným dveřím)
- Příprava pro zkrácení dveří, maximálně 30 mm

ZÁRUBNĚ

Doporučené polodrážkové zárubně:

- Porta SYSTEM str. 178
- MINIMAX str. 176
- OCELOVÉ str. 190-195

Doporučené bezpodrážkové zárubně:

- Porta SYSTEM ELEGANCE str. 180
- LEVEL str. 182

POZNÁMKY

- Možnost libovolného sestavení rozměrů křídel u dvoukřídlých dveří. U dvoukřídlých bezpodrážkových dveří je nutné objednávat aktivní a pasivní křídlo.
- Dvoukřídlé dveře nejsou dostupné s magnetickým zámkem.

ZA PŘÍPLATEK

- rozměr, 100"
- ventilační otvory nebo ventilační výřez
- závěsy PRIME (týká se příslušných zárubní)
- zámek PRIME s čelem lesk (stříbrný nebo zlatý)
- 3D závěsy ve zlaté barvě (příplatek k ceně zárubně)
- třetí 3D závěs ve stříbrné barvě (příplatek k ceně zárubně)
- třetí 3D závěs ve zlaté barvě (příplatek k ceně zárubně)
- magnetický zámek
- hákový zámek bočními úchyty (posuvné dveře)
- podlouhlý boční úchyt pro posuvné dveře
- krytky na závěsy standard (komplet na jeden kus)
- klika

(str. 200)

Porta HARMONY



Porta HARMONY B.0, Dub Sibiřský



Porta HARMONY B.0, Dub Sibiřský



model A.0



model A.1



model A.2



model B.0



model B.1



model B.2



model B.3



model C.0



model C.1



DEKORY

Fólie Portadecor ★★★★★☆



Fólie Portasynchro 3D ★★★★★☆

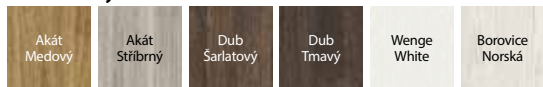

Fólie Portaperfect 3D ★★★★★☆

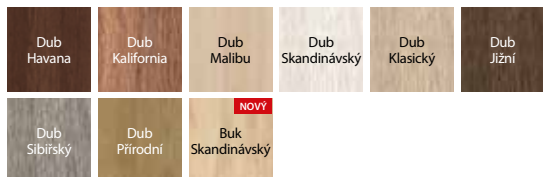

Portalamino ★★★★★☆

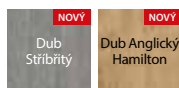

matné sklo



výplňový panel

TECHNICKÉ INFORMACE

KONSTRUKCE KŘÍDLA

Křídla se v závislosti na vzoru skládají z horizontálních rámu, desek a matných skel. Matná skla jsou vyrobena z tvrzeného skla o tl. 4 mm.

PŘÍSLUŠENSTVÍ V CENĚ KŘÍDLA

- Zámek dostupný ve třech variantách: pro dozický klíč, pro WC sadu nebo přizpůsobený pro cylindrickou vložku
- Tři čepové závěsy standard, dále je dostupný také balíček PRIME (ZA PŘÍPLATEK)
- Tvrzené matné sklo
- Kulatá úchytky (k posuvným dveřím)
- Příprava pro zkrácení dveří, maximálně 30 mm

ZÁRUBNĚ

Doporučené polodrážkové zárubně:

- Porta SYSTEM str. 178
- MINIMAX str. 176
- OCELOVÉ str. 190-195

Doporučené bezpodrážkové zárubně:

- Porta SYSTEM ELEGANCE str. 180
- LEVEL str. 182

POZNÁMKY

- Možnost libovolného sestavení rozměru křídel u dvoukřídlých dveří. U dvoukřídlých bezpodrážkových dveří je nutné objednávat aktivní a pasivní křídlo.
- Dvoukřídlé dveře nejsou dostupné s magnetickým zámekem.

ZA PŘÍPLATEK

- rozměr, 100"
- ventilační otvory nebo ventilační výřez
- závěsy PRIME (týká se příslušných zárubní)
- zámek PRIME s čelem lesk (stříbrný nebo zlatý)
- 3D závěsy ve zlaté barvě (příplatek k ceně zárubně)
- třetí 3D závěs ve stříbrné barvě (příplatek k ceně zárubně)
- třetí 3D závěs ve zlaté barvě (příplatek k ceně zárubně)
- magnetický zámek
- hákový zámek bočními úchyty (posuvné dveře)
- podlouhlý boční úchyt pro posuvné dveře
- krytky na závěsy standard (komplet na jeden kus)
- klika

(str. 200)

Porta INSPIRE, skupina A a B

TOP
KOLEKCE



DOPORUČUJEME

Tradiční rámová konstrukce je zárukou dlouholeté životnosti.

Porta INSPIRE A.0, Dub Skandinávský, modul retro



Porta INSPIRE A.0, Dub Skandinávský



model A.0



model A.1



model A.1
se zrcadlem



model B.0



model B.1



model B.2



model B.3



DEKORY

Fólie Portadecor ★★★★★☆



Fólie Portasynchro 3D ★★★★★☆

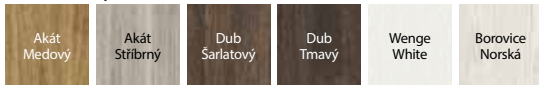

Fólie Portaperfect 3D ★★★★★☆

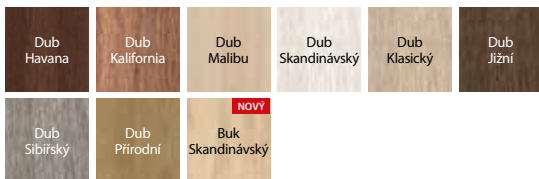

Portalamino ★★★★★☆

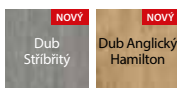

matné sklo rámeček



elegantní rámeček

DOPORUČUJEME!

Speciální dřevěná vícevrstvá konstrukce.



TECHNICKÉ INFORMACE

KONSTRUKCE KŘÍDLA

Křídla se v závislosti na vzoru skládají z horizontálních rámu, desek a matných skel. Matná skla jsou vyrobena z tvrzeného skla o tl. 6 mm. Model A.1 lze zhotovit se zrcadlem na jedné nebo na obou stranách. Při výběru křídla se zrcadlem na jedné straně se na druhé nachází plná deska.

PŘÍSLUŠENSTVÍ V CENĚ KŘÍDLA

- Zámek dostupný ve třech variantách: pro dozický klíč, pro WC sadu nebo přizpůsobený pro cylindrickou vložku
- Tři čepové závěsy standard, dále je dostupný také balíček PRIME (ZA PŘÍPLATEK)
- Matné sklo tvrzené „ramka“ ořaz matné sklo
- Příprava pro zkrácení dveří maximálně 60 mm
- Kulatá úchytky (k posuvným dveřím)

ZÁRUBNĚ

Doporučené polodrážkové zárubně:

- Porta SYSTEM str. 178
- MINIMAX str. 176
- OCELOVÉ str. 190-195

Doporučené bezpodrážkové zárubně:

- Porta SYSTEM ELEGANCE str. 180
- LEVEL str. 182

POZNÁMKY

- Možnost libovolného sestavení rozměrů křídel u dvoukřídlých dveří. U dvoukřídlých bezpodrážkových dveří je nutné objednávat aktivní a pasivní křídlo.
- **V případě zvolení modelu se zrcadlem na jedné straně, bude na straně druhé plná deska.**
- Dvoukřídlé dveře nejsou dostupné s magnetickým zámkem.

ZA PŘÍPLATEK

- rozměr, 100"
- ventilační otvory nebo ventilační výřez
- závěsy PRIME (týká se příslušných zárubní)
- zámek PRIME s čelem lesk (stříbrný nebo zlatý)
- 3D závěsy ve zlaté barvě (příplatek k ceně zárubně)
- třetí 3D závěs ve stříbrné barvě (příplatek k ceně zárubně)
- třetí 3D závěs ve zlaté barvě (příplatek k ceně zárubně)
- magnetický zámek
- hákový zámek bočními úchyty (posuvné dveře)
- podlouhlý boční úchyt pro posuvné dveře
- krytky na závěsy standard (komplet na jeden kus)
- zrcadlo na jednu stranu
- zrcadlo na obou stranách
- klika

Porta INSPIRE, skupina C

TOP
KOLEKCE



Porta INSPIRE C.4, Dub Klasický



Porta INSPIRE C.4, Dub Klasický



model C.0



model C.1



model C.2



model C.3



model C.4

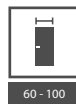

DEKORY

Fólie Portadecor ★★★★★☆



Fólie Portasynchro 3D ★★★★★☆

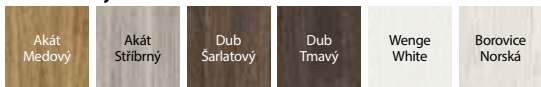

Fólie Premium ★★★★★☆



Fólie Portaperfect 3D ★★★★★☆

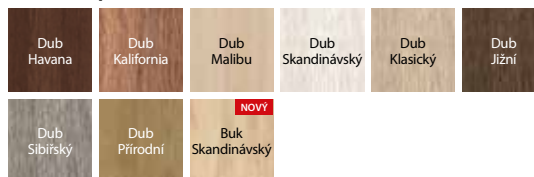

Portalamino ★★★★★☆

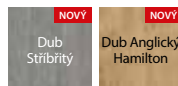

matné sklo



elegantní panel

DOPORUČUJEME!

Speciální dřevěná vícevrstvá konstrukce.



TECHNICKÉ INFORMACE

KONSTRUKCE KŘÍDLA

Křídla se v závislosti na vzoru skládají z horizontálních rámu, desek a matných skel. Matná skla jsou vyrobena z tvrzeného skla o tl. 6 mm.

PŘÍSLUŠENSTVÍ V CENĚ KŘÍDLA

- Zámek dostupný ve třech variantách: pro dozický klíč, pro WC sadu nebo přizpůsobený pro cylindrickou vložku
- Tři čepové závěsy standard, dále je dostupný také balíček PRIME (ZA PŘÍPLATEK)
- Matné sklo
- Příprava pro zkrácení dveří maximálně 60 mm
- Kulatá úchytky (k posuvným dveřím)

ZÁRUBNĚ

Doporučené polodrážkové zárubně:

- Porta SYSTEM str. 178
- MINIMAX str. 176
- OCELOVÉ str. 190-195

Doporučené bezpodrážkové zárubně:

- Porta SYSTEM ELEGANCE str. 180
- LEVEL str. 182

POZNÁMKY

- Možnost libovolného sestavení rozměrů křídel u dvoukřídlých dveří. U dvoukřídlých bezpodrážkových dveří je nutné objednat aktivní a pasivní křídlo.
- Dvoukřídlé dveře nejsou dostupné s magnetickým zámkem.

ZA PŘÍPLATEK

- rozměr „100“
- ventilační otvory nebo ventilační výřez
- závěsy PRIME (týká se příslušných zárubní)
- zámek PRIME s čelem lesk (stříbrný nebo zlatý)
- 3D závěsy ve zlaté barvě (příplatek k ceně zárubně)
- třetí 3D závěs ve stříbrné barvě (příplatek k ceně zárubně)
- třetí 3D závěs ve zlaté barvě (příplatek k ceně zárubně)
- magnetický zámek
- hákový zámek bočními úchyty (posuvné dveře)
- podlouhlý boční úchyt pro posuvné dveře
- krytky na závěsy standard (komplet na jeden kus)
- klika

(str. 200)

DVEŘE INTERIÉROVÉ DESKOVÉ SE SYNTETICKÝM POVRSCHEM

Naše dveře v syntetické fólii jsou velkou skupinou modelů, mezi nimiž si každý najde něco pro sebe. Díky snadnému čištění, trvanlivosti i atraktivní ceně jsou modely velmi populární.



**ŘÍKAJÍ, ŽE JSEM UPOVÍDÁNÁ, ALE JÁ JSEM
PROSTĚ RÁDA V KONTAKTU S DRUHÝMI.
TO JE DŮVOD, PROČ JSEM ZVOLILA DVEŘE,
KTERÉ TLUMÍ MOJE ČASTÉ HOVORY.**



Porta DECOR

TOP
KOLEKCE



Porta DECOR P, Buk Skandinávský

DOPORUČUJEME

III třídu mechanické odolnosti mají vybrané modely vyplněné dutinkovou dřevotřískou. Dodatečně je k dispozici „investiční balíček“ obsahující tříprvkové závěsy a zámek v nejvyšší třídě mechanické odolnosti (volitelně ZA PŘÍPLATEK). Komplet se skládá z křídla a vybrané zárubně.



Porta DECOR P, Buk Skandinávský



model P



model M



model D



model L

ČESKÁ
NORMA

třída 3



60 - 110



90 - 200



40 mm



DEKORY

Fólie Portadecor ★★★★★☆

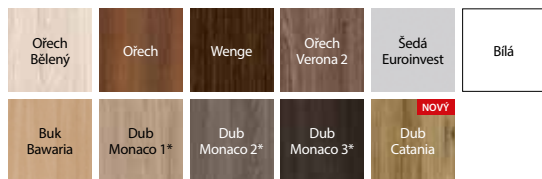

* do vyčerpání zásob

Fólie Portasynchro 3D ★★★★★☆

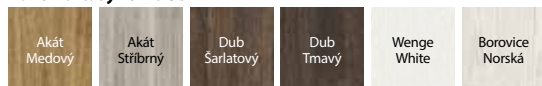

Fólie Portaperfect 3D ★★★★★☆

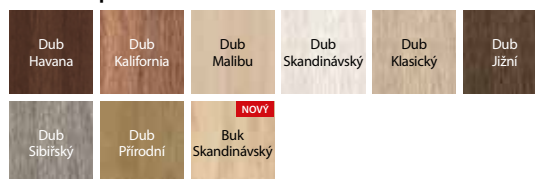

Portalamino ★★★★★☆

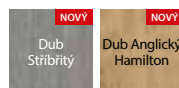

rámeček se sklem



sklo „činčila“

TECHNICKÉ INFORMACE

KONSTRUKCE KŘÍDLA

Výplň tvoří „voština“ nebo dutinková dřevotřísková zesílená vnitřním rámem (ZA PŘÍPLATEK). Čelek je opláštěn HDF deskou.

PŘÍSLUŠENSTVÍ V CENĚ KŘÍDLA

- Tři čepové závěsy standard, dále je dostupný také balíček PRIME, viz ZA PŘÍPLATEK
- Zámek dostupný ve třech variantách: pro dozický klíč, pro WC sadu nebo přizpůsobený pro cylindrickou vložku
- Sklo vzor „činčila“ nebo matné tvrzené (ZA PŘÍPLATEK)
- Kulatá úchytka (k posuvným dveřím)

ZÁRUBNĚ

Doporučené polodrážkové zárubně:

- Porta SYSTEM str. 178
- MINIMAX str. 176
- OCELOVÉ str. 190-195

Doporučené bezpodrážkové zárubně:

- Porta SYSTEM ELEGANCE str. 180
- LEVEL str. 182

POZNÁMKY

- Křídla s výplní „dutinková dřevotřísková“ mají „přípravu ke zkrácení“ ve standardu.
- Rozměr „110“ dostupný pouze s výplní „dutinková dřevotřísková“. Rozměry prosklení jako u rozměru „100“.
- Možnost libovolného sestavení rozměrů křídel u dvoukřídlých dveří.

Pasivní křídlo (boční panel) v rozměrech „30“, „40“, „50“ pouze v verzi plné.

- U dvoukřídlých bezpodrážkových dveří je nutné objednat aktivní a pasivní křídlo.
- Dvoukřídlé dveře nejsou dostupné s magnetickým zámkem.
- S variantou „zesílení pro samozavírač“, jsou vyžadovány 3 závěsy.

ZA PŘÍPLATEK

- rozměr „100“, „110“
- výplň dutinková dřevotřísková
- mřížka, ventilační otvory nebo ventilační výřez
- závěsy PRIME (týká se příslušných zárubní)
- zámek PRIME s čelem lesk (stříbrný nebo zlatý)
- 3D závěsy ve zlaté barvě (příplatek k ceně zárubně)
- třetí 3D závěs ve stříbrné barvě (příplatek k ceně zárubně)
- třetí 3D závěs ve zlaté barvě (příplatek k ceně zárubně)
- magnetický zámek
- příprava pro zkrácení dveří (maximálně 60 mm)
- zesílení pro samozavírač (jsou vyžadovány 3 závěsy)
- kulaté okénko z nerezové oceli
- hákový zámek bočními úchyty (posuvné dveře)
- podlouhlý boční úchyt pro posuvné dveře
- krytky na závěsy standard (komplet na jeden kus)
- matné sklo tvrzené – model M
- matné sklo tvrzené – model D
- matné sklo tvrzené – model L
- klika

(str. 200)

Porta TWIST, Porta GRANDDECO



Porta TWIST A.3, Ořech Verona 2



Porta TWIST A.3, Ořech Verona 2



TWIST A.0



TWIST A.1



TWIST A.3



TWIST C.1



GRANDDECO 1.1



GRANDDECO 1.2



GRANDDECO 2.1



GRANDDECO 2.3



GRANDDECO 3.1



GRANDDECO 3.2



GRANDDECO 5.2



GRANDDECO 6.2

Více modelů z této kolekce si prohlédni [na stránce](#)



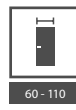

DEKORY

Fólie Portadecor ★★★★★☆

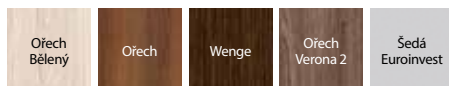

Fólie Portasynchro 3D ★★★★★☆

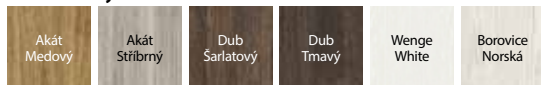

Fólie Portaperfect 3D ★★★★★☆

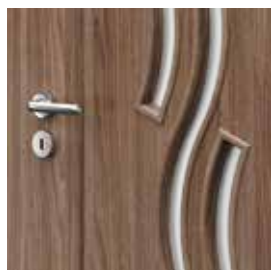
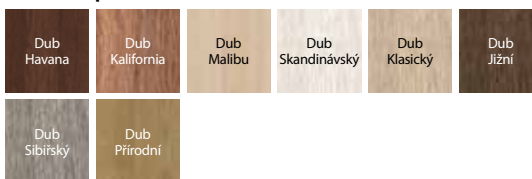

rámeček se sklem
– Porta TWIST A.3



rámeček s panelem
– Porta TWIST A.0



matné sklo
Porta GRANDDECO 3.2



rámeček s panelem
Porta GRANDDECO 3.1

TECHNICKÉ INFORMACE

KONSTRUKCE KŘÍDLA TWIST

Výplň tvoří mix konstrukce „voštiny“ a stabilizační desky nebo plně dřevotřísky zesílené vnitřním rámem (ZA PŘÍPLATEK). Celek je opláštěn HDF deskou. Konstrukci křídla doplňuje sklo nebo plochý panel.

KONSTRUKCE KŘÍDLA GRANDDECO

Výplň křídla tvoří „voština“. ZA PŘÍPLATEK je dostupná: dutinková dřevotřísky (modely 1.1, 2.1, 3.1, 4.1, 5.1, 6.1) zesílená vnitřním rámem (ZA PŘÍPLATEK). Celek je opláštěn HDF deskou.

PŘÍSLUŠENSTVÍ V CENĚ KŘÍDLA

- Zámek dostupný ve třech variantách: pro dozický klíč, pro WC sadu nebo přizpůsobený pro cylindrickou vložku
- Tři čepové závěsy standard, dále je dostupný také balíček PRIME (ZA PŘÍPLATEK)
- Sklo - Porta TWIST: matné tvrzené, Porta GRANDDECO: matné tvrzené nebo „činčila“
- Kulatá úchytky (k posuvným dveřím)

ZÁRUBNĚ

Doporučené polodrážkové zárubně:

- Porta SYSTEM str. 178
- MINIMAX str. 176
- OCELOVÉ str. 190-195

Doporučené bezpodrážkové zárubně:

- Porta SYSTEM ELEGANCE str. 180
- LEVEL str. 182

POZNÁMKY

- Možnost libovolného sestavení rozměrů křídel u dvoukřídlých dveří. U dvoukřídlých bezpodrážkových dveří je nutné objednat aktivní a pasivní křídlo.
- Dvoukřídlé dveře nejsou dostupné s magnetickým zámekem.
- S variantou „zesílení pro samozavírač“, jsou vyžadovány 3 závěsy.

Dodatečné poznámky týkající se kolekce Porta TWIST:

- Křídla s výplní „plná dřevotřísky“ mají „přípravu ke zkrácení“ ve standardu
- Rozměr „60“ a „120“ (dvoukřídlé) není dostupný u modelů A.
- Rozměr „110“ je dostupný pouze s výplní plná dřevotřísky.
- V důsledku použití různých materiálů, mohou se objevovat menší barevné rozdíly mezi povrchem křídla a rámečkem.

Dodatečné poznámky týkající se kolekce Porta GRANDDECO:

- Křídla s výplní „dutinková dřevotřísky“ mají „přípravu ke zkrácení“ ve standardu.
- Rozměr „110“ dostupný pouze s výplní „dutinková dřevotřísky“. Rozměry prosklení jako u rozměru „100“.

ZA PŘÍPLATEK

- rozměr „100“, „110“
- Twist - výplň dutinková dřevotřísky a/nebo plná dřevotřísky
- Granddeco - výplň plná dřevotřísky (prosklené modely)
- mřížka, ventilační otvory nebo ventilační výřez
- závěsy PRIME (týká se příslušných zárubní)
- zámek PRIME s čelem lesk (stříbrný nebo zlatý)
- 3D závěsy ve zlaté barvě (příplatek k ceně zárubně)
- třetí 3D závěs ve stříbrné barvě (příplatek k ceně zárubně)
- třetí 3D závěs ve zlaté barvě (příplatek k ceně zárubně)
- magnetický zámek
- příprava pro zkrácení dveří (maximálně 60 mm)
- hákový zámek bočními úchyty (posuvné dveře)
- podlouhlý boční úchyt pro posuvné dveře
- krytky na závěsy standard (komplet na jeden kus)
- klika

Porta STYL



Porta STYL 1, Dub Kalifornia



Porta STYL 1, Dub Kalifornia



model 1



model 2



model 3

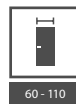

model 4

ČESKÁ
NORMA

60 - 110



120 - 200



40 mm



DEKORY

Fólie Portadecor ★★★★★☆

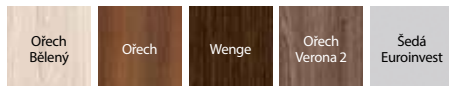

Fólie Portasynchro 3D ★★★★★☆

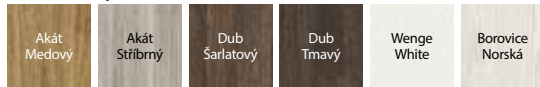

Fólie Portaperfect 3D ★★★★★☆

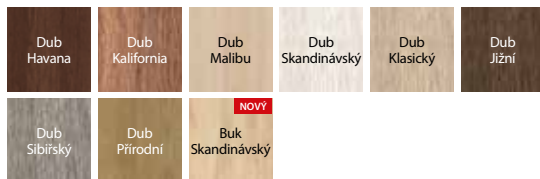

Laminát CPL HQ 0,2 ★★★★★☆

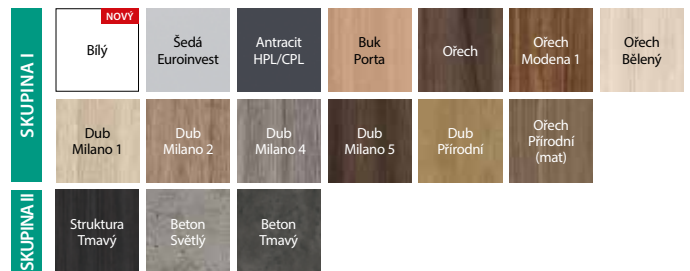

SKUPINA I

SKUPINA II

Porta STYL



model s prosklením

VŠIMNĚTE SI

Pokud hledáte plně dveře, které se budou hodit k této kolekci, podívejte se rovněž na kolekci Porta DECORstr. 70 nebo Porta CPL str. 88

TECHNICKÉ INFORMACE

KONSTRUKCE KŘÍDLA

Výplň „voština“ nebo dutinková dřevotříska se zesíleným vnitřním překližkovým rámem (pouze ZA PŘÍPLATEK). Rám včetně výplně je oboustranně opláštěný HDF deskou. V provedení CPL HQ jsou boky křídla pokryty páskou ABS.

PŘÍSLUŠENSTVÍ V CENĚ KŘÍDLA

- Zámek dostupný ve třech variantách: pro dozický klíč, pro WC sadu nebo přizpůsobený pro cylindrickou vložku
- Tři čepové závěsy standard, dále je dostupný také balíček PRIME (ZA PŘÍPLATEK)
- klo vzor „čínčila“ nebo matné tvrzené
- Kulatá úchytka (k posuvným dveřím)

ZÁRUBNĚ

Doporučené polodrážkové zárubně:

- Porta SYSTEM str. 178
- MINIMAX str. 176
- OCELOVÉ str. 190-195

Doporučené bezpodrážkové zárubně:

- Porta SYSTEM ELEGANCE str. 180
- LEVEL str. 182

POZNÁMKY

- Křídla s výplní „dutinková dřevotříska“ mají „přípravu ke zkrácení“ ve standardu.
- Rozměr „110“ dostupný pouze s výplní „dutinková dřevotříska“. Rozměry prosklení jako u rozměru „100“.
- Možnost libovolného sestavení rozměrů křidel u dvoukřídlých dveří. U dvoukřídlých bezpodrážkových dveří je nutné objednat aktivní a pasivní křídlo.
- Dvoukřídlé dveře nejsou dostupné s magnetickým zámkem.
- S variantou „zesílení pro samozavírač“, jsou vyžadovány 3 závěsy.

ZA PŘÍPLATEK

- rozměr „100“, „110“
- výplň dutinková dřevotříska
- dekory v CPL 0,2 mm – SKUPINA II
- mřížka, ventilační otvory nebo ventilační výřez
- závěsy PRIME (týká se příslušných zárubní)
- zámek PRIME s čelem lesk (stříbrný nebo zlatý)
- 3D závěsy ve zlaté barvě (příplatek k ceně zárubně)
- třetí 3D závěs ve stříbrné barvě (příplatek k ceně zárubně)
- třetí 3D závěs ve zlaté barvě (příplatek k ceně zárubně)
- magnetický zámek
- **AKCE** – u dveří s povrchem CPL – paket PRIME
- příprava pro zkrácení dveří (maximálně 60 mm)
- zesílení pro samozavírač (jsou vyžadovány 3 závěsy)
- hákový zámek bočními úchyty (posuvné dveře)
- podlouhlý boční úchyt pro posuvné dveře
- krytky na závěsy standard (komplet na jeden kus)
- klika

(str. 200)



75

Porta FIT, skupina A, B, C, I



Porta FIT I.1, Šedá Euroinvest



Porta FIT I.1, Šedá Euroinvest



model A.2



model A.6



model B.2



model B.5



model C.0



model C.1



model C.3



model I.0



model I.1

Více modelů z této kolekce si prohlédni [na stránce](#)

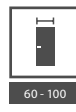

ČESKÁ
NORMA

60 - 100



120 - 200



40 mm



DEKORY

Fólie Portadecor ★★★★★☆

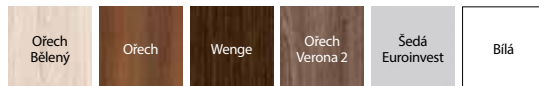

Fólie Portasynchro 3D ★★★★★☆

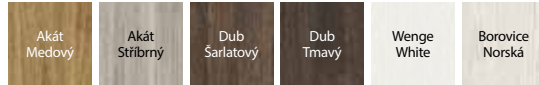

Fólie Portaperfect 3D ★★★★★☆

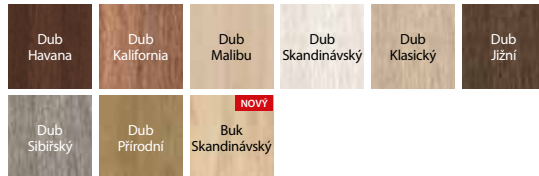

Laminát CPL HQ 0,2 ★★★★★☆

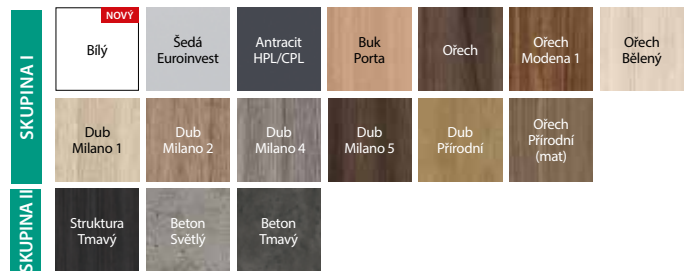

SKUPINA I

SKUPINA II

Porta FIT



rámeček se sklem
POZOR: u povrchu CPL
je rámeček zaoblený



rámeček s panelem
POZOR: u povrchu CPL
je rámeček zaoblený

VŠIMNĚTE SI

Pokud hledáte plné dveře, které se budou hodit k této kolekci, podívejte se rovněž na kolekci Porta DECOR str. 70 nebo Porta CPL str. 88

TECHNICKÉ INFORMACE

KONSTRUKCE KŘÍDLA

U modelů A, B, C a I výplň „voština“ a stabilizační deska nebo pro celou konstrukci plná dřevotříška zesílená vnitřním rámem (ZA PŘÍPLATEK). Celek je opláštěn HDF deskou. V provedení CPL HQ jsou hrany křídla pokryty páskou ABS.

PŘÍSLUŠENSTVÍ V CENĚ KŘÍDLA

- Tři čepové závěsy standard, dále je dostupný také balíček PRIME, viz ZA PŘÍPLATEK
- Zámek dostupný ve třech variantách: pro dozický klíč, pro WC sadu nebo přizpůsobený pro cylindrickou vložku
- Sklo vzor „čínčila“ nebo matné tvrzené
- Kulatá úchytka (k posuvným dveřím)

ZÁRUBNĚ

Doporučené polodrážkové zárubně:

- Porta SYSTEM str. 178
- MINIMAX str. 176
- OCELOVÉ str. 190-195

Doporučené bezpodrážkové zárubně:

- Porta SYSTEM ELEGANCE str. 180
- LEVEL str. 182

POZNÁMKY

- Možnost libovolného sestavení rozměrů křídel u dvoukřídlých dveří. U dvoukřídlých bezpodrážkových dveří je nutné objednat aktivní a pasivní křídlo.
- Dvoukřídlé dveře nejsou dostupné s magnetickým zámkem.
- S variantou „zesílení pro samozavírač“, jsou vyžadovány 3 závěsy.

ZA PŘÍPLATEK

- rozměr, 100"
- výplň dutinková dřevotříška a/nebo plná
- dekory v CPL 0,2 mm – SKUPINA II
- mřížka, ventilační otvory nebo ventilační výřez
- závěsy PRIME (týká se příslušných zárubní)
- zámek PRIME s čelem lesk (stříbrný nebo zlatý)
- 3D závěsy ve zlaté barvě (příplatek k ceně zárubně)
- třetí 3D závěs ve stříbrné barvě (příplatek k ceně zárubně)
- třetí 3D závěs ve zlaté barvě (příplatek k ceně zárubně)
- magnetický zámek
- **AKCE** – u dveří s povrchem CPL – paket PRIME
- příprava pro zkrácení dveří (maximálně 60 mm)
- zesílení pro samozavírač (jsou vyžadovány 3 závěsy)
- hákový zámek bočními úchyty (posuvné dveře)
- podlouhlý boční úchyt pro posuvné dveře
- krytky na závěsy standard (komplet na jeden kus)
- klika

(str. 200)



Porta FIT, skupina E–H



Porta FIT G.5, Borovice Norská



Porta FIT G.5, Borovice Norská



model E.0



model E.3



model F.2



model F.6



model G.0



model G.2



model G.3



model G.5



model H.0



model H.1



model H.3



model H.4

Více modelů z této kolekce si prohlédni [na stránce](#)



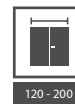
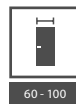

DEKORY

Fólie Portadecor ★★★★★☆



Fólie Portasynchro 3D ★★★★★☆

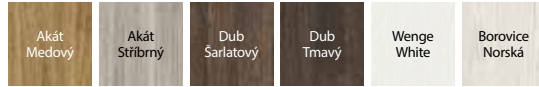

Fólie Portaperfect 3D ★★★★★☆

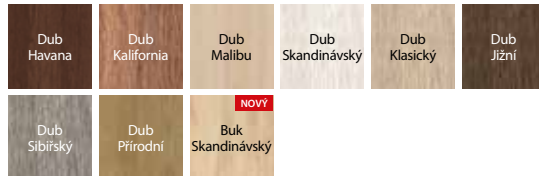

Laminát CPL HQ 0,2 ★★★★★☆

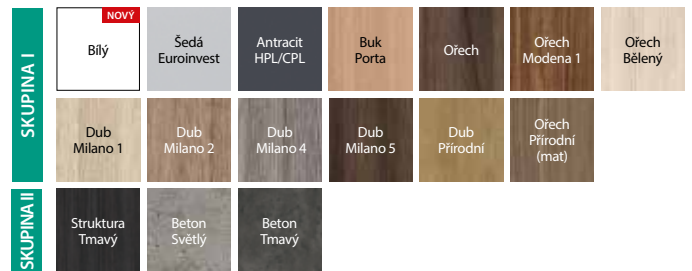

Porta FIT



rámeček se sklem
POZOR: u povrchu CPL
je rámeček zaoblený



rámeček s panelem
POZOR: u povrchu CPL
je rámeček zaoblený

VŠIMNĚTE SI

Pokud hledáte plné dveře, které se budou hodit k této kolekci, podívejte se rovněž na kolekci Porta DECOR str. 70 nebo Porta CPL str. 88

TECHNICKÉ INFORMACE

KONSTRUKCE KŘÍDLA

Výplň „voština“ a stabilizační deska nebo pro celou konstrukci plná dřevotřísková zesílená vnitřním rámem (ZA PŘÍPLATEK). Celek je opláštěn HDF deskou. Konstrukci křídla doplňuje sklo nebo plochý panel. V provedení CPL HQ jsou hrany křídla pokryty páskou ABS.

PŘÍSLUŠENSTVÍ V CENĚ KŘÍDLA

- Tři čepové závěsy standard, dále je dostupný také balíček PRIME, viz ZA PŘÍPLATEK
- Zámek dostupný ve třech variantách: pro dozický klíč, pro WC sadu nebo přizpůsobený pro cylindrickou vložku
- Sklo vzor „čínčila“ nebo matné tvrzené
- Kulatá úchytky (k posuvným dveřím)

ZÁRUBNĚ

Doporučené polodrážkové zárubně:

- Porta SYSTEM str. 178
- MINIMAX str. 176
- OCELOVÉ str. 190-195

Doporučené bezpodrážkové zárubně:

- Porta SYSTEM ELEGANCE str. 180
- LEVEL str. 182

POZNÁMKY

- Možnost libovolného sestavení rozměrů křídel u dvoukřídlých dveří. U dvoukřídlých bezpodrážkových dveří je nutné objednat aktivní a pasivní křídlo.
- Mřížka, ventilační otvory ve dvou řadách nejsou dostupné pro model H.
- Dvoukřídlé dveře nejsou dostupné s magnetickým zámkem.
- S variantou „zesílení pro samozavírač“, jsou vyžadovány 3 závěsy.

ZA PŘÍPLATEK

- rozměr „100“
- výplň dutinková dřevotřísková a/nebo plná
- dekory v CPL 0,2 mm – SKUPINA II
- mřížka, ventilační otvory nebo ventilační výřez
- závěsy PRIME (týká se příslušných zárubní)
- zámek PRIME s čelem lesk (stříbrný nebo zlatý)
- 3D závěsy ve zlaté barvě (příplatek k ceně zárubně)
- třetí 3D závěs ve stříbrné barvě (příplatek k ceně zárubně)
- třetí 3D závěs ve zlaté barvě (příplatek k ceně zárubně)
- magnetický zámek
- **AKCE** – u dveří s povrchem CPL – paket PRIME
- příprava pro zkrácení dveří (maximálně 60 mm)
- zesílení pro samozavírač (jsou vyžadovány 3 závěsy)
- hákový zámek bočními úchyty (posuvné dveře)
- podlouhlý boční úchyt pro posuvné dveře
- krytky na závěsy standard (komplet na jeden kus)
- klika

(str. 200)



Porta NOVA, skupina 2-5



Porta NOVA 2.1, Dub Stříbřitý



Porta NOVA 5.5, Dub Stříbřitý



model 2.1



model 2.2



model 2.2
se zrcadlem



model 3.1



model 3.2



model 4.1



model 4.2



model 4.4



model 5.1



model 5.2



model 5.4



model 5.5

Více modelů z této
kolekce si prohlédni
[na stránce](#)





DEKORY

Fólie Portadecor ★★★★★☆



Fólie Portasynchro 3D ★★★★★☆

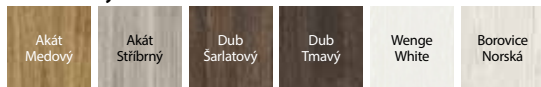

Fólie Portadur ★★★★★☆

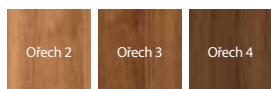

Fólie Portaperfect 3D ★★★★★☆

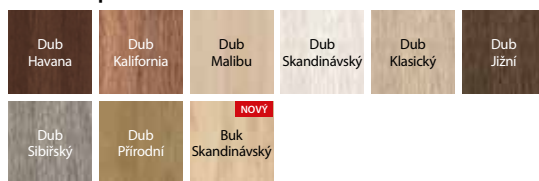

Portalamino ★★★★★☆

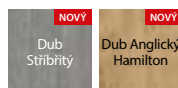

rámeček s výplní

TECHNICKÉ INFORMACE

KONSTRUKCE KŘÍDLA

Výplň tvoří plná dřevotřísková zesílená vnitřním rámem. Celek je opláštěn HDF deskou. Model 2.2 lze zhotovit se zrcadlem na jedné nebo na obou stranách. Při výběru křídla se zrcadlem z jedné strany se na druhé nachází plná deska.

PŘÍSLUŠENSTVÍ V CENĚ KŘÍDLA

- Zámek dostupný ve třech variantách: pro dozický klíč, pro WC sadu nebo přizpůsobený pro cylindrickou vložku
- Tři čepové závěsy standard, dále je dostupný také balíček PRIME, viz ZA PŘÍPLATEK
- Sklo vzor „čínčila“, matně tvrzené (ZA PŘÍPLATEK)
- Příprava pro zkrácení dveří maximálně 60 mm (pouze skupina 2 a 3)
- Kulatá úchytky (k posuvným dveřím)

ZÁRUBNĚ

Doporučené polodrážkové zárubně:

- Porta SYSTEM str. 178
- MINIMAX str. 176
- OCELOVÉ str. 190-195

Doporučené bezpolodrážkové zárubně:

- Porta SYSTEM ELEGANCE str. 180
- LEVEL str. 182

POZNÁMKY

- Možnost libovolného sestavení rozměrů křídel u dvoukřídlých dveří. U dvoukřídlých bezpolodrážkových dveří je nutné objednat aktivní a pasivní křídlo.
- Dvoukřídlé dveře nejsou dostupné s magnetickým zámkem.
- S variantou „zesílení pro samozavírač“, jsou vyžadovány 3 závěsy.

ZA PŘÍPLATEK

- rozměr, 100"
- matné sklo, model 2.2
- matné sklo, model 3.2
- matné sklo, modely sk. 4 a 5 (za 1 ks skla)
- ventilační otvory nebo ventilační výřez (1 řada)
- závěsy PRIME (týká se příslušných zárubní)
- zámek PRIME s čelem lesk (stříbrný nebo zlatý)
- 3D závěsy ve zlaté barvě (příplatek k ceně zárubně)
- třetí 3D závěs ve stříbrné barvě (příplatek k ceně zárubně)
- třetí 3D závěs ve zlaté barvě (příplatek k ceně zárubně)
- zesílení pro samozavírač (jsou vyžadovány 3 závěsy)
- magnetický zámek
- hákový zámek bočními úchyty (posuvné dveře)
- podlouhlý boční úchyt pro posuvné dveře
- krytky na závěsy standard (komplet na jeden kus)
- zrcadlo na jednu stranu
- zrcadlo na obou stranách
- klika

Porta NOVA, skupina 6 a 7



Porta NOVA 7.1, Ořech 3, modul retro



Porta NOVA 6.3 Ořech 3, modul retro



model 6.1



model 6.2



model 6.3



model 6.4



model 6.5



model 7.1



model 7.2



model 7.3



model 7.4



model 7.5

ČESKÁ
NORMA

60 - 100



120 - 200



40 mm



DEKORY

Fólie Portadecor ★★★★★☆

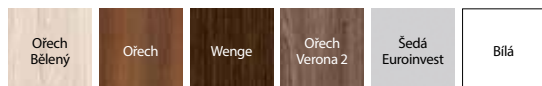

Fólie Portasynchro 3D ★★★★★☆

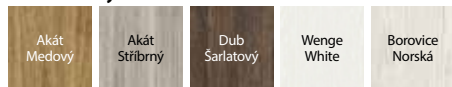

Fólie Portadur ★★★★★☆

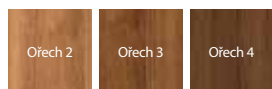

Fólie Portaperfect 3D ★★★★★☆

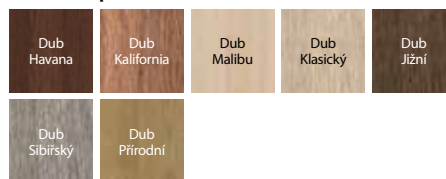

rámeček se sklem



rámeček s výplní

TECHNICKÉ INFORMACE

KONSTRUKCE KŘÍDLA

Výplň tvoří plná dřevotřísková zesílená vnitřním rámem. Celek je opláštěn HDF deskou.

PŘÍSLUŠENSTVÍ V CENĚ KŘÍDLA

- Zámek dostupný ve třech variantách: pro dozický klíč, pro WC sadu nebo přizpůsobený pro cylindrickou vložku
- Tři čepové závěsy standard, dále je dostupný také balíček PRIME, viz ZA PŘÍPLATEK
- Sklo vzor „čínčila“, matně tvrzené (ZA PŘÍPLATEK)
- Příprava pro zkrácení dveří maximálně 60 mm
- Kulatá úchytky (k posuvným dveřím)

ZÁRUBNĚ

Doporučené polodrážkové zárubně:

- Porta SYSTEM str. 178
- MINIMAX str. 176
- OCELOVÉ str. 190-195

Doporučené bezpolodrážkové zárubně:

- Porta SYSTEM ELEGANCE str. 180
- LEVEL str. 182

POZNÁMKY

- Modely ze skupiny 6 a 7 nejsou dostupné ve fólii: Portasynchro Dub Tmavý a Portaperfect Dub Skandinávský.
- Mřížka a ventilační otvory 2 řady jsou dostupné pouze pro modely 6.5, 7.5.
- Možnost libovolného sestavení rozměrů křídel u dvoukřídlých dveří.
- U dvoukřídlých bezpolodrážkových dveří je nutné objednat aktivní a pasivní křídlo.
- Dvoukřídlé dveře nejsou dostupné s magnetickým zámkem.
- S variantou „zesílení pro samozavírač“, jsou vyžadovány 3 závěsy.
- V důsledku použití různých materiálů, mohou se objevovat menší barevné rozdíly mezi povrchem křídla a rámečkem.

ZA PŘÍPLATEK

- rozměr „100“
- matné sklo
- mřížka, ventilační otvory nebo ventilační výřez
- závěsy PRIME (týká se příslušných zárubní)
- zámek PRIME s čelem lesk (stříbrný nebo zlatý)
- 3D závěsy ve zlaté barvě (příplatek k ceně zárubně)
- třetí 3D závěs ve stříbrné barvě (příplatek k ceně zárubně)
- třetí 3D závěs ve zlaté barvě (příplatek k ceně zárubně)
- zesílení pro samozavírač (jsou vyžadovány 3 závěsy)
- magnetický zámek
- hákový zámek bočními úchyty (posuvné dveře)
- podlouhlý boční úchyt pro posuvné dveře
- krytky na závěsy standard (komplet na jeden kus)
- matné sklo tvrzené
- klika

Porta LEVEL



DOPORUČUJEME

Kolekce Porta LEVEL obohacená o nové atraktivní dekory spolu s doporučenou zárubní LEVEL s horním panelem 20 cm nebo 100 cm, poskytují neobvyklé možnosti při zařizování jakéhokoliv interiéru.

Porta LEVEL C.2, Dub Catania s doporučenou zárubní LEVEL s panelem 100 cm



Porta LEVEL C.2 z s intarzií, Dub Catania
Zárubeň LEVEL z panelem 20 cm



Porta Decor
model P
viz str. 70



model C.1
zárubeň
s panelem 20 cm



model C.2
s intarzií
zárubeň
s panelem 20 cm



model C.3
s intarzií
zárubeň
s panelem 20 cm



DEKORY

Fólie Portadecor ★★★★★☆



Fólie Portaperfect 3D ★★★★★☆

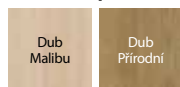

Portalamino ★★★★★☆

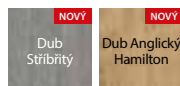

VŠIMNĚTE SI

Pokud hledáte plně dveře, které se budou hodit k této kolekci, podívejte se rovněž na kolekci Porta DECOR viz str. 70.

Křídla Porta LEVEL jsou vyhrazena pro zárubeň LEVEL. Panel LEVEL může mít vertikální nebo horizontální směr fládrování - platí pro vybraných 6 dekorů.

Porta LEVEL



doporučená zárubeň LEVEL



intarzie černé



intarzie stříbrné

TECHNICKÉ INFORMACE

KONSTRUKCE KŘÍDLA

Výplň tvoří „voština“ nebo dutinková dřevotříska zesílená vnitřním rámem (ZA PŘÍPLATEK). Celek je opláštěn HDF deskou.

PŘÍSLUŠENSTVÍ V CENĚ KŘÍDLA

- Tři čepové závěsy standard, dále je dostupný také balíček PRIME, viz ZA PŘÍPLATEK
- Zámek dostupný ve třech variantách: pro dozický klíč, pro WC sadu nebo přizpůsobený pro cylindrickou vložku

ZÁRUBNĚ

Doporučené polodrážkové zárubně:

- Porta SYSTEM str. 178
- MINIMAX str. 176
- OCELOVÉ str. 190-195

Doporučené bezpodrážkové zárubně:

- Porta SYSTEM ELEGANCE str. 180
- LEVEL str. 182

POZNÁMKY

- Křídla s výplní „plná a děrovaná dřevotříska“ mají přípravu ke zkrácení ve standardu.
- Možnost libovolného sestavení rozměrů křídel u dvoukřídlých dveří.
- Dvoukřídlé dveře nejsou dostupné s magnetickým zámkem.
- S variantou „zesílení pro samozavírač“, jsou vyžadovány 3 závěsy.

ZA PŘÍPLATEK

- rozměr, 100"
- výplň dutinková dřevotříska
- ventilační otvory nebo ventilační výřez
- závěsy PRIME (týká se příslušných zárubní)
- zámek PRIME s čelem lesk (stříbrný nebo zlatý)
- 3D závěsy ve zlaté barvě (příplatek k ceně zárubně)
- třetí 3D závěs ve stříbrné barvě (příplatek k ceně zárubně)
- třetí 3D závěs ve zlaté barvě (příplatek k ceně zárubně)
- magnetický zámek
- příprava pro zkrácení dveří (maximálně 60 mm)
- zesílení pro samozavírač (jsou vyžadovány 3 závěsy)
- krytky na závěsy standard (komplet na jeden kus)
- klika

(str. 200)

Porta LINE

TOP
KOLEKCE

TOP
INVESTIČNÍ
KOLEKCE



Porta LINE G.1, Beton Tmavý

DOPORUČUJEME

III třídu mechanické odolnosti mají vybrané modely vyplněné dutinkovou dřevotřískou. Dodatečně je k dispozici „investiční balíček“ obsahující tříprvkové závěsy a zámeček v nejvyšší třídě mechanické odolnosti (volitelně ZA PŘÍPLATEK). Komplet se skládá z křídla a vybrané zárubně.



Porta LINE H.1, Beton Tmavý



model A.1



model B.1



model C.1



model D.1



model E.1



model F.1



model G.1



model H.1



DEKORY

Fólie Portadecor ★★★★★☆

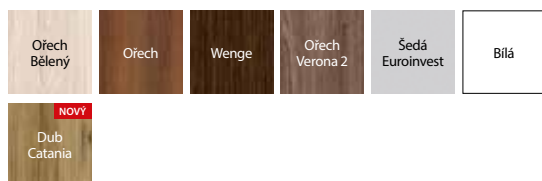

Fólie Portasynchro 3D ★★★★★☆

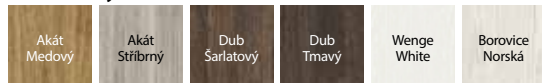

Fólie Portaperfect 3D ★★★★★☆

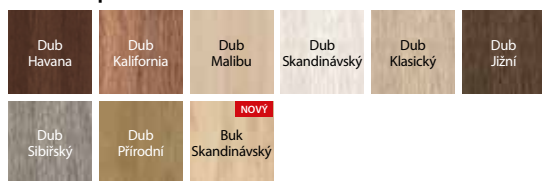

Laminát CPL HQ 0,2 ★★★★★☆

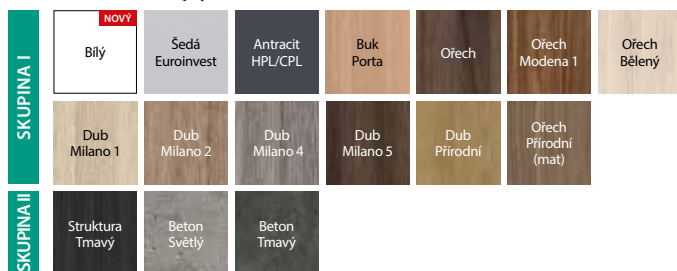

Portalamino ★★★★★☆

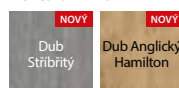

Porta LINE



stříbrná intarzie
dostupná je i černá intarzie

TECHNICKÉ INFORMACE

KONSTRUKCE KŘÍDLA

Výplň tvoří „voština“ nebo dutinková dřevotříška zesílená vnitřním rámem (ZA PŘÍPLATEK). Celek je opláštěn HDF deskou. Křídla jsou doplněna hliníkovou intarzií stříbrné nebo černé barvy o šířce 6 mm. V provedení CPL HQ jsou hrany křídla pokryty páskou ABS.

PŘÍSLUŠENSTVÍ V CENĚ KŘÍDLA

- Tři čepové závěsy standard, dále je dostupný také balíček PRIME, viz ZA PŘÍPLATEK
- Zámek dostupný ve třech variantách: pro dozický klíč, pro WC sadu nebo přizpůsobený pro cylindrickou vložku
- Kulatá úchytky (k posuvným dveřím)

ZÁRUBNĚ

Doporučené polodrážkové zárubně:

- Porta SYSTEM str. 178
- MINIMAX str. 176
- OCELOVÉ str. 190-195

Doporučené bezpodrážkové zárubně:

- Porta SYSTEM ELEGANCE str. 180
- LEVEL str. 182

POZNÁMKY

- Ventilační otvory nejsou dostupné pro model D.1.
- V posuvných křídlech u modelů F.1 i G.1 je intarzie ve výšce úchyty.
- Příprava pro zkrácení dveří se týká křidel s výplní „voština“.
- Křídla s výplní „plná a děrovaná dřevotříška“ mají přípravu ke zkrácení ve standardu.

- Rozměr „110“ je dostupný pouze s výplní „dutinková dřevotříška“.
- Možnost libovolného sestavení rozměrů křidel u dvoukřídlých dveří. U dvoukřídlých bezpodrážkových dveří je nutné objednat aktivní a pasivní křídlo.
- Dvoukřídlé dveře nejsou dostupné s magnetickým zámkem.
- S variantou „zesílení pro samozavírač“, jsou vyžadovány 3 závěsy.

ZA PŘÍPLATEK

- rozměr „100“, „110“
- výplň dutinková dřevotříška
- dekory v CPL 0,2 mm – SKUPINA II
- ventilační otvory nebo ventilační výřez
- závěsy PRIME (týká se příslušných zárubní)
- zámek PRIME s čelem lesk (stříbrný nebo zlatý)
- 3D závěsy ve zlaté barvě (příplatek k ceně zárubně)
- třetí 3D závěs ve stříbrné barvě (příplatek k ceně zárubně)
- třetí 3D závěs ve zlaté barvě (příplatek k ceně zárubně)
- magnetický zámek
- **AKCE** – u dveří s povrchem CPL – paket PRIME
- příprava pro zkrácení dveří (maximálně 60 mm)
- zesílení pro samozavírač (jsou vyžadovány 3 závěsy)
- hákový zámek bočními úchyty (posuvné dveře)
- podlouhlý boční úchyt pro posuvné dveře
- krytky na závěsy standard (komplet na jeden kus)
- klika

(str. 200)

Porta CPL

TOP
KOLEKCE

TOP
INVESTIČNÍ
KOLEKCE



DOPORUČUJEME

III třídu mechanické odolnosti mají vybrané modely vyplněné dutinkovou dřevotřískou. Dodatečně je k dispozici „investiční balíček“ obsahující tříprvkové závěsy a zámek v nejvyšší třídě mechanické odolnosti (volitelně ZA PŘÍPLATEK). Komplet se skládá z křídla a vybrané zárubně.

Porta CPL 1.1, křídlo – Dub Přírodní, zárubeň – Beton Tmavý



Porta CPL 1.1, Dub Přírodní



model 1.1



model 1.2



model 1.3



model 1.4



model 1.5



model 5.1



model 5.2



model 5.4



model 5.5

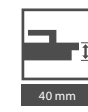

DEKORY

Laminát CPL HQ 0,2 ★★★★★☆

Laminát HPL a CPL 0,7 ★★★★★★

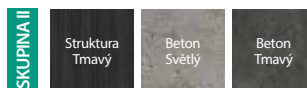
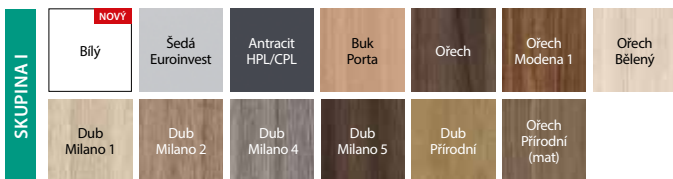

Podívejte se na možnosti realizace jiných modelů v Porta KONTRAKT, viz str. 230.

Porta CPL



rámček se sklem



rámček s výplní



okopový plech horní



okopový plech s ventilací



okopový plech

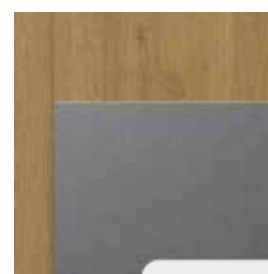

okopový plech s ventilačním podřezem

TECHNICKÉ INFORMACE

KONSTRUKCE KŘÍDLA

Skupina 1 – „voština“ nebo dutinková dřevotříška zesílená vnitřním rámem (ZA PŘÍPLATEK). Skupina 5 a model 1.4 – dřevotřísková deska plná. Celek je opláštěn HDF deskou. Hrany křídla pokryty páskou ABS.

PŘÍSLUŠENSTVÍ V CENĚ KŘÍDLA

- Zámek dostupný ve třech variantách: pro dozický klíč, pro WC sadu nebo přizpůsobený pro cylindrickou vložku
- Tři čepové závěsy standard nebo PRIME
- Sklo vzor „čínčila“ nebo tvrzené matné / čiré (ZA PŘÍPLATEK)
- Příprava pro zkrácení dveří (max. 60 mm) (pouze skupina 5)
- Kulatá úchytky (k posuvným dveřím)

ZÁRUBNĚ

Doporučené polodrážkové zárubně:

- Porta SYSTEM str. 178
- MINIMAX str. 176
- OCELOVÉ str. 190-195

Doporučené bezpolodrážkové zárubně:

- Porta SYSTEM ELEGANCE str. 180

POZNÁMKY

- Křídla s výplní „plná a děrovaná dřevotříška“ mají přípravu ke zkrácení ve standardu.
- Rozměr „110“ dostupný pouze s výplní plná dřevotříška. Rozměry prosklení – jako u „100“.
- Rozměr „100“ i „110“ není dostupný pro model 1.4.
- **Polodrážkové dveře jsou vybaveny 3 závěsy, bezpolodrážkové 2 závěsy - závěsy jsou baleny se zárubní.**
- Možnost libovolného sestavení rozměrů křídel u dvoukřídlých dveří.
- Pasivní křídlo (standardní) k dostání v rozměrech „60“ až „100“

- Pasivní křídlo (boční panel) v rozměrech „30“, „40“, „50“ je k dispozici pouze v plné verzi. U dvoukřídlých bezpolodrážkových dveří je nutné objednávat aktivní a pasivní křídlo.
- Možnost realizace jiných modelů přes Porta KONTRAKT str. 230.
- Dvoukřídlé dveře nejsou dostupné s magnetickým zámkem.
- S variantou „zesílení pro samozavírač“, jsou vyžadovány 3 závěsy.

ZA PŘÍPLATEK

- rozměr „100“, „110“
- výplň dutinková dřevotříška
- dekory v CPL 0,2 mm a 0,7 mm – SKUPINA II
- **AKCE** – paket PRIME
- 3D závěsy ve zlaté barvě (příplatek k ceně zárubně)
- třetí 3D závěs ve stříbrné barvě (příplatek k ceně zárubně)
- třetí 3D závěs ve zlaté barvě (příplatek k ceně zárubně)
- mřížka (pouze skupina 1), ventilační otvory nebo ventilační výřez
- magnetický zámek
- příprava pro zkrácení dveří (maximálně 60 mm) (skupina 1)
- zesílení pro samozavírač (jsou vyžadovány 3 závěsy)
- skla matné, čiré - model 1.2
- skla matné, čiré - model 1.3 a 1.4
- skla matné, čiré - model 1.5
- skla matné, čiré - modely sk. 5 (za 1 ks. skla)
- kulaté okénko z nerezové oceli (model 1.1)
- okopový plech horní - sada na obě strany (modely 1.1, 1.2)
- okopový plech - sada na obě strany (modely 1.1, 1.2, 1.3)
- okopový plech s ventilačním podřezem - sada na obě strany (modely 1.1, 1.2, 1.3)
- okopový plech s ventilací - sada na obě strany (modely 1.1, 1.2, 1.3)
- hákový zámek bočními úchyty (posuvné dveře)
- podlouhlý boční úchyt pro posuvné dveře
- krytky na závěsy standard (komplet na jeden kus)
- klika

(str. 200)

Porta RESIST

TOP
KOLEKCE

TOP
INVESTIČNÍ
KOLEKCE



DOPORUČUJEME

III třídu mechanické odolnosti mají vybrané modely vyplněné dutinkovou dřevotřískou. Dodatečně je k dispozici „investiční balíček“ obsahující tříprvkové závěsy a zámeček v nejvyšší třídě mechanické odolnosti (volitelně ZA PŘÍPLATEK). Komplet se skládá z křídla a vybrané zárubně.

Porta RESIST 1.1, Halifax Přírodní



Porta RESIST 7.1, Halifax Přírodní

svíslá struktura:



model 1.1



model 1.2



model 1.3



model 1.4

vodorovná struktura:



model 7.1



model 7.2



model 7.3



model 7.4

svíslá nebo vodorovná struktura:



model B.1*



model E.1*



model H.1*



model 4.A



model 4.B

svíslá struktura:

* struktura dřeva shodná se směrem intarzií

DEKORY

Gladstone / Halifax ★★★★★



Podívejte se na možnosti realizace jiných modelů v Porta KONTRAKT, viz str. 230.

INOVATIVNÍ PRODUKT NA TRHU

Struktura a typ povrchu Gladstone / Halifax má autentický vzhled připomínající surové dřevo.

Gladstone/Halifax



EXTREME

Třída, jejíž parametry představují ochranu pro intenzivní používání dveří zhotovených z tohoto materiálu. Je určena na místa s vysokou frekvencí provozu, všude tam, kde denně prochází stovky lidí.

PŘÍKLADOVÉ POUŽITÍ DVEŘÍ PORTA RESIST:

- Kanceláře
- Hotely a penziony
- Veřejné budovy
- Obytné budovy

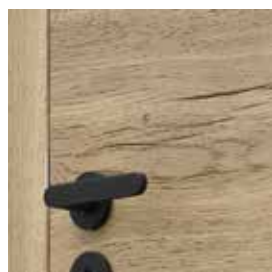

Synchronická struktura Gladstone/Halifax zdůrazňující přírodní surovost dřeva



černá intarzie
dostupná je i stříbrná intarzie

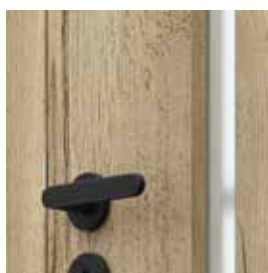

prosklení v modelu 4.A

DOPORUČEME!

Povrch křídla pokrytý deskou lisovanou pod velkým tlakem s velmi drobnou strukturou vláken. Díky své vysoké hustotě garantuje velmi dobrou odolnost proti nárazům, otěru a poškrábání.



TECHNICKÉ INFORMACE

KONSTRUKCE KŘÍDLA

Výplň tvoří „voština“ nebo dutinková dřevotříška zesílená vnitřním rámem (ZA PŘÍPLATEK), modely 1.4, 7.4 – plná dřevotříška, 4.B – výplň „dutinková dřevotříška“. Celek je opláštěn HDF deskou. Hrany křídla jsou pokryty páskou ABS. Modely s intarziemi jsou doplněny o hliníkové intarzie ve stříbrné nebo černé barvě o šířce 6 mm. Křídla 4.A, 4.B jsou vybaveny tvrzeným sklem o tloušťce 8 mm, které představuje konstrukční prvek křídla.

PŘÍSLUŠENSTVÍ V CENĚ KŘÍDLA

- Tři čepové závěsy standard, dále je dostupný také balíček PRIME, viz ZA PŘÍPLATEK
- Zámek dostupný ve třech variantách: pro dozický klíč, pro WC sadu nebo přizpůsobený pro cylindrickou vložku
- Sklo – modely skupiny 1 a 7 vzory: „čičičla“, matné tvrzené, čiré; modely skupiny 4:
- tvrzené matné sklo 8 mm
- Kulatá úchytky (k posuvným dveřím)

ZÁRUBNĚ

Doporučené polodrážkové zárubně:

- Porta SYSTEM str. 178
- MINIMAX str. 176
- OCELOVÉ str. 190-195

Doporučené bezpodrážkové zárubně:

- Porta SYSTEM ELEGANCE str. 180

POZNÁMKY

- Polodrážkové dveře jsou vybaveny 3 závěsy, bezpodrážkové 2 závěsy - závěsy jsou baleny se zárubní.
- Mřížka, ventilační otvory a příprava pro zkrácení dveří nedostupné u modelů skupiny 4.

- Křídla s výplní „plná a děrovaná dřevotříška“ mají přípravu ke zkrácení ve standardu.
- Rozměr „110“ dostupný pouze s výplní plná dřevotříška. Rozměry prosklení – jako u „100“.
- Rozměr „110“ není dostupný pro modely sk.4
- Rozměr „100“ i „110“ není dostupný pro model 1.4, 7.4.
- Stálý rozměr prosklení u modelu 4.A.
- Dvoukřídlové dveře nejsou dostupné s magnetickým zámkem.
- Možnost libovolného sestavení rozměrů křídel u dvoukřídlových dveří. U dvoukřídlových bezpodrážkových dveří je nutné objednávat aktivní a pasivní křídlo.
- S variantou „zesílení pro samozavírač“, jsou vyžadovány 3 závěsy.

ZA PŘÍPLATEK

- rozměr „100“, „110“
- výplň dutinková dřevotříška
- **AKCE** – paket PRIME
- 3D závěsy ve zlaté barvě (příplatek k ceně zárubně)
- třetí 3D závěs ve stříbrné barvě (příplatek k ceně zárubně)
- třetí 3D závěs ve zlaté barvě (příplatek k ceně zárubně)
- mřížka (tylko skupina 1 i 7), ventilační otvory nebo ventilační výřez
- magnetický zámek
- příprava pro zkrácení dveří (maximálně 60 mm) (skupina 1)
- zesílení pro samozavírač (jsou vyžadovány 3 závěsy)
- kulaté okénko z nerezové oceli (model 1.1, 7.1)
- hákový zámek bočními úchyty (posuvné dveře)
- podlouhlý boční úchyt pro posuvné dveře
- krytky na závěsy standard (komplet na jeden kus)
- klika

(str. 200)

Porta FOCUS



Porta FOCUS 4.A, Ořech Přírodní (mat)



Porta FOCUS 4.A, Ořech Přírodní (mat)



model 2.0



model 4.A



model 4.B

ČESKÁ
NORMA

60 - 110



120 - 200



40 mm



DEKORY

Fólie Portadecor ★★★★★☆

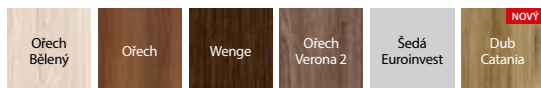

Fólie Portasynchro 3D ★★★★★☆

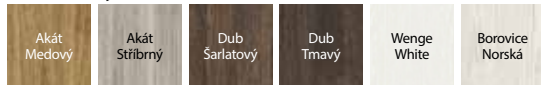

Fólie Portaperfect 3D ★★★★★☆

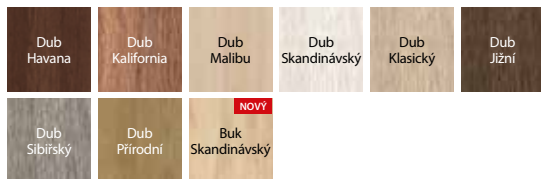

Laminát CPL HQ 0,2 ★★★★★☆

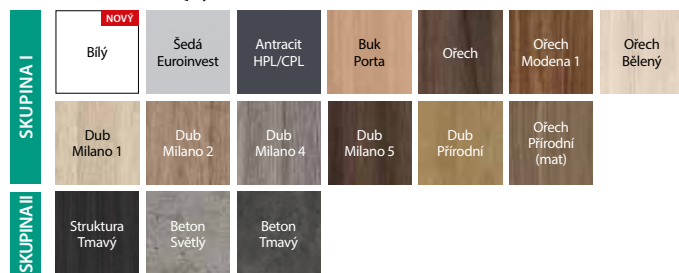

Portalamino ★★★★★☆

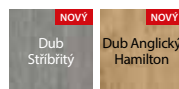

Porta FOCUS



spojení se sklem „na hranu“
křídlo polodrážkové



spojení se sklem „na hranu“
křídlo bezpolodrážkové

TECHNICKÉ INFORMACE

KONSTRUKCE KŘÍDLA

Výplň tvoří „voština“ nebo dutinková dřevotříska zesílená vnitřním rámem (ZA PŘÍPLATEK). Celek je opláštěn HDF deskou. Modely s prosklením jsou vybaveny matným tvrzeným sklem o tloušťce 8 mm, které představuje konstrukční prvek křídla. V provedení CPL HQ jsou hrany křídla pokryty páskou ABS.

PŘÍSLUŠENSTVÍ V CENĚ KŘÍDLA

- Tři čepové závěsy standard, dále je dostupný také balíček PRIME, viz ZA PŘÍPLATEK
- Zámek: pro dozický klíč, pro WC sadu nebo přizpůsobený pro cylindrickou vložku
- Matné tvrzené sklo
- Kulatá úchytky (k posuvným dveřím)

ZÁRUBŇ

Doporučené polodrážkové zárubně:

- Porta SYSTEM str. 178
- MINIMAX str. 176
- OCELOVÉ str. 190-195

Doporučené bezpolodrážkové zárubně:

- Porta SYSTEM ELEGANCE str. 180
- LEVEL str. 182

POZNÁMKY

- **Ventilační výřez je dostupný pouze u prosklených modelů s matným sklem (bez vzoru) a v polské normě.**
- Rozměr „110“ je dostupný pouze s výplní plná dřevotříska.
- Možnost libovolného sestavení rozměrů křídel u dvoukřídlých dveří. U dvoukřídlých bezpolodrážkových dveří je nutné objednat aktivní a pasivní křídlo.
- Model 4.B je dostupný pouze s výplní „dutinková dřevotříska“ bez doplňkového příplatku.
- Rozměr „110“ není dostupný u modelů skupiny 4.
- **Stálý rozměr prosklení pouze u modelů skupiny 2, model 4.A.**
- Dvoukřídlé dveře nejsou dostupné s magnetickým zámkem.

ZA PŘÍPLATEK

- rozměr „100“, „110“
- dekory v CPL 0,2 mm – SKUPINA II
- výplň dutinková dřevotříska
- ventilační otvory nebo ventilační výřez
- závěsy PRIME (týká se příslušných zárubní)
- zámek PRIME s čelem lesk (stříbrný nebo zlatý)
- 3D závěsy ve zlaté barvě (příplatek k ceně zárubně)
- třetí 3D závěs ve stříbrné barvě (příplatek k ceně zárubně)
- třetí 3D závěs ve zlaté barvě (příplatek k ceně zárubně)
- magnetický zámek
- hákový zámek bočními úchyty (posuvné dveře)
- podlouhlý boční úchyt pro posuvné dveře
- krytky na závěsy standard (komplet na jeden kus)
- klika

(str. 200)

Porta LOFT



Porta LOFT je kolekce, která otevírá nové perspektivy pro interiérový design. Průvodním motivem je nadčasová černá barva v matném provedení, která se objevuje na zárubni a veškerém příslušenství.

Díky spojení s dekorem PORTA můžeme vytvořit vlastní, originální výrobek, který dokonale zapadne do téměř každého interiéru.

Porta LOFT 1.1, Buk Skandinávský



Porta LOFT 1.1, Buk Skandinávský



model 1.1



model 4.A



model 4.B



model 1.1



model 4.A



model 4.B

DEKORY

Fólie Portaperfect 3D ★★★★★☆

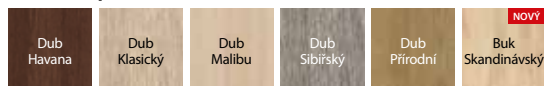

Gladstone / Halifax ★★★★★☆



Laminát CPL HQ 0,2 ★★★★★☆

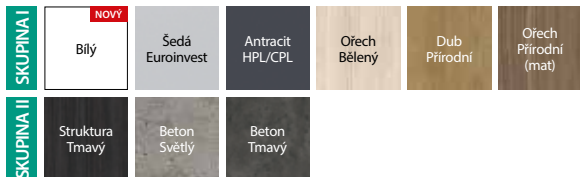

DEKORY ZÁRUBNÍ

Fólie SUPER MATT ★★★★★☆



Laminát CPL HQ 0,2 ★★★★★☆



spojení se sklem



závěs 3D v barvě zárubně

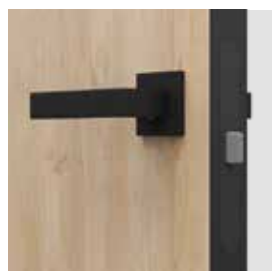

čelo zámku

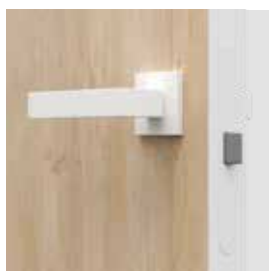

čelo zámku

TECHNICKÉ INFORMACE

KONSTRUKCE KŘÍDLA

Výplň tvoří „voština“ nebo dutinková dřevotříška zesílená vnitřním rámem (ZA PŘÍPLATEK). Čekek je opláštěn HDF deskou. Prosklené modely jsou vybaveny tvrzeným sklem o tloušťce 8 mm, které představuje konstrukční prvek křídla. **Charakteristickou vlastností kolekce je použití hrany ABS v černé nebo bílé barvě.**

PŘÍSLUŠENSTVÍ V CENĚ KŘÍDLA

- Dva bezpolodrážkové závěsy 3D nebo tři (ZA PŘÍPLATEK) - v barvě zárubně. Černé nebo bílé.
- Zámek s čelem v barvě hrany křídla - černá nebo bílá
- Tvrzené matné sklo o tloušťce 8 mm

ZÁRUBNĚ

Doporučené bezpolodrážkové zárubně:

- Porta SYSTEM ELEGANCE v barvě černé nebo bílé.

POZNÁMKY

- **Ventilační výřez je dostupný pouze u prosklených modelů v polské normě**
- Model 4.B je dostupný pouze s výplní „dutinková dřevotříška“ bez dalšího příplatku
- **Stálý rozměr prosklení u modelů model 4.A**
- Bezpolodrážkové dveře jsou vybaveny 2 závěsy - závěsy jsou baleny se zárubni.

ZA PŘÍPLATEK

- rozměr „100“
- dekory v CPL 0,2 mm – SKUPINA II
- výplň dutinková dřevotříška
- ventilační výřez
- třetí závěs 3D (příplatek k ceně zárubně)
- příprava pro zkrácení dveří (maximálně 60 mm) (skupina 1.1)
- klika

(str. 200)

04

DVEŘE INTERIÉROVÉ S PŘÍRODNÍ DÝHOU

Dveře s přírodní dýhou jsou stylové, jedinečné a zdůrazňují dobrý vkus domácího. Křídlo je pokryto skutečným dřevem - dodává každému interiéru mimořádné kouzlo a klima.



**ŘÍKAJÍ, ŽE JSEM VELMI EMOCIONÁLNÍ,
ALE JÁ SE PROSTĚ NESTYDÍM ZA SVÉ POCITY.
RÁDA OBJÍMÁM A MÁM RÁDA ÚTULNÉ INTERIÉRY,
PROTO JSEM ZVOLILA DVEŘE S PŘÍRODNÍ DÝHOU.**





Natura CLASSIC

TOP
INVESTIČNÍ
KOLEKCE



DOPORUČUJEME

III třídu mechanické odolnosti mají vybrané modely vyplněné dutinkovou dřevotřískou. Dodatečně je k dispozici „investiční balíček“ obsahující tříprvkové závěsy a zámeček v nejvyšší třídě mechanické odolnosti (volitelně ZA PŘÍPLATEK). Komplet se skládá z křídla a vybrané zárubně.

INVESTIČNÍ ŘADA

Natura CLASSIC 1.1, Dub 1, vzor dýhy – květ (produkce Porta KONTRAKT viz str. 230).

VÝŠKA 220

svislá struktura dřeva:



Natura CLASSIC 1.1, Dub 1, vzor dýhy – květ



model 1.1

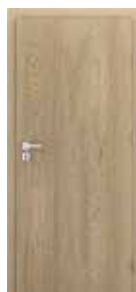

model 1.1



model 1.2



model 1.3



model 1.4



model 5.1



model 5.2



model 5.3



model 5.4



model 5.5

vodorovná struktura dřeva:



model 7.1



model 7.2



model 7.3



model 7.4



DEKORY

Přírodní dýha Select ★★★★★☆



Přírodní dýha Dub ★★★★★☆



Přírodní dýha Jasan ★★★★★☆



Dýha Jasan je dostupná pro Modely skupiny 1, vzor dýhy – květ.

Přírodní dýha Ořech ★★★★★☆



Dýha Ořech je dostupná pro Modely skupiny 1, vzor dýhy – květ.

Přírodní dýha Dub Satin ★★★★★☆

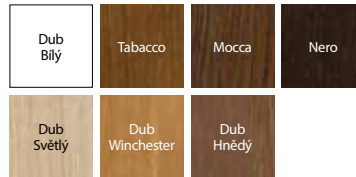

Prizpůsobte barvu individuálním potřebám a zeptejte se pomocí Porta KONTRAKT. Podrobnosti o nestandardních objednávkách, viz str. 230.

Specifikem přírodní dýhy je možnost výskytu rozdílů v textuře a barvě. Tyto rozdíly nemohou být důvodem k reklamaci.



vodorovná struktura dřeva skupina 7



elegantní rámeček skupina 5

TECHNICKÉ INFORMACE

KONSTRUKCE KŘÍDLA

Výplň křídla tvoří stabilizační vložka zesílená vnitřním rámem. Rám s výplní je oboustranně opláštěný deskou pokrytou přírodní dýhou vysoké kvality. Povrch křídla je zabezpečen ekologickými vodními laky. Dýhy ze skupiny Select a Dub, Jasan, Ořech a Satin (kromě Dub Bílý) jsou vytvářeny technologií UV (polomatný). Výplň dutinková je dřevotřísková je ZA PŘÍPLATEK.

PŘÍSLUŠENSTVÍ V CENĚ KŘÍDLA

- Zámek s čelem stříbrný lesk nebo zlatý lesk: pro dozický klíč, pro WC sadu nebo přizpůsobený pro cylindrickou vložku
- Sklo vzor „čínčila“ nebo tvrzené matné
- Příprava pro zkrácení dveří, maximálně 60 mm
- Kulatá úchytky (k posuvným dveřím)

ZÁRUBNĚ

Doporučené polodrážkové zárubně:

- Porta SYSTEM str. 178
- MINIMAX str. 176
- OCELOVÉ str. 190-195

Doporučené bezpolodrážkové zárubně:

- Porta SYSTEM ELEGANCE str. 180

POZNÁMKY

- Polodrážkové dveře vybavené 3 závěsy typu PRIME (dostupné pouze v PN), bezpolodrážkové 2 závěsy 3D, – závěsy jsou baleny se zárubní.
- **Výška 220 cm – dostupná pro model 1.1 a 7.1 v bezpolodrážkové verzi.**
- Rozměr „100“ nedostupný pro model 1.3.
- Křídla jsou dostupná rovněž v nelakované verzi v ceně standardního výrobku.
- Ventilací otvory jsou dostupné ve stříbrné nebo zlaté barvě v 1 řadě.
- Možnost libovolného sestavení rozměrů křídel u dvoukřídlých dveří. U dvoukřídlých bezpolodrážkových dveří je nutné objednávat aktivní a pasivní křídlo.
- Dvoukřídlé dveře nejsou dostupné s magnetickým zámkem.

ZA PŘÍPLATEK

- rozměr „100“
- výška křídla 220 cm
- ventilační výřez, ventilační otvory v 1 řadě, – ventilační otvory ve 2 řadách (pouze pro modely 1.1, 1.2, 1.3)
- kulaté okénko z nerezové oceli (pouze model 1.1 a 7.1)
- 3D závěsy ve zlaté barvě (příplatek k ceně zárubně)
- třetí 3D závěs ve stříbrné barvě (příplatek k ceně zárubně)
- třetí 3D závěs ve zlaté barvě (příplatek k ceně zárubně)
- magnetický zámek
- hákový zámek s bočními úchyty (posuvné dveře)
- podlouhlý boční úchyt pro posuvné dveře
- zrcadlo na jednu stranu
- zrcadlo na dvě strany
- vyplnění dutinkovou dřevotřískovou deskou
- potažení dýhou Dub Satin Bílý
- klika

(str. 200)



Natura LINE

TOP
INVESTIČNÍ
KOLEKCE



INVESTIČNÍ ŘADA

Natura LINE E.2, Mocca

VÝŠKA 220



model F.1



model F.1



model A.1



model B.1



model C.2



model E.2



model G.1



model H.1

Natura LINE F.1, Mocca

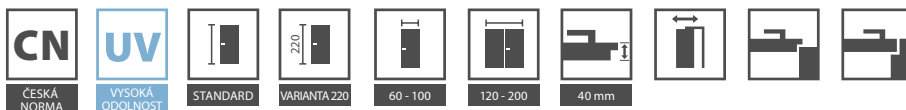

DEKORY

Přírodní dýha Select ★★★★★☆

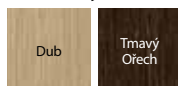

Přírodní dýha Dub ★★★★★☆



Přírodní dýha Dub Satin ★★★★★☆

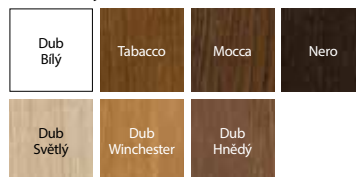

Specifikem přírodní dýhy je možnost výskytu rozdílů v textuře a barvě. Tyto rozdíly nemohou být důvodem k reklamaci.



stříbrná intarzie



stříbrná intarzie

TECHNICKÉ INFORMACE

KONSTRUKCE KŘÍDLA

Výplň křídla tvoří stabilizační vložka zesílená vnitřním rámem. Rám s výplní je oboustranně opláštěný deskou pokrytou přírodní dýhou vysoké kvality. Modely s intarziemi jsou doplněny o hliníkové intarzie stříbrné barvy o šířce 6 mm. Povrch křídla je zabezpečen ekologickými vodními laky. Dýhy ze skupiny Select a Dub, Jasan, Ořech a Satin (kromě Dub Bílý) jsou vytvrzené technologií UV (polomatný). Výplň dutinková dřevotřísková je ZA PŘÍPLATEK.

PŘÍSLUŠENSTVÍ V CENĚ KŘÍDLA

- Zámek s čelem stříbrný lesk nebo zlatý lesk; pro dozický klíč, pro WC sadu nebo přizpůsobený pro cylindrickou vložku
- Příprava pro zkrácení dveří, maximálně 60 mm
- Kulatá úchytky (k posuvným dveřím)

ZÁRUBNĚ

Doporučené polodrážkové zárubně:

- Porta SYSTEM str. 178
- MINIMAX str. 176
- OCELOVÉ str. 190-195

Doporučené bezpolodrážkové zárubně:

- Porta SYSTEM ELEGANCE str. 180

POZNÁMKY

- Polodrážkové dveře vybavené 3 závěsy typu PRIME (dostupné pouze v PN), bezpolodrážkové 2 závěsy 3D, – závěsy jsou baleny se zárubní.
- **Výška 220 cm – dostupná pro všechny modely v bezpolodrážkové verzi.**
- Ventilační otvory jsou dostupné ve stříbrné nebo zlaté barvě v 1 řadě nebo 2 řadách.
- Možnost libovolného sestavení rozměrů křídel u dvoukřídlých dveří. U dvoukřídlých bezpolodrážkových dveří je nutné objednávat aktivní a pasivní křídlo.
- Dvoukřídlé dveře nejsou dostupné s magnetickým zámkem.

ZA PŘÍPLATEK

- rozměr „100“
- výška křídla 220 cm
- ventilační výřez, ventilační otvory
- hákový zámek s bočními úchyty (posuvné dveře)
- podlouhlý boční úchyt pro posuvné dveře
- 3D závěsy ve zlaté barvě (příplatek k ceně zárubně)
- třetí 3D závěs ve stříbrné barvě (příplatek k ceně zárubně)
- třetí 3D závěs ve zlaté barvě (příplatek k ceně zárubně)
- magnetický zámek
- výplň dutinková dřevotřísková
- potažení dýhou Dub Satin Bílý
- klika



Natura VECTOR



Natura VECTOR J, Dub Bílá

NOVINKA

Kolekce Natura VECTOR jsou dveře s přírodní dýhou Dub Satin Bílá s nejoblíbenějšími vzory frézování kolekce Porta VECTOR a nový vzor - model J

MODERNÍ ŘADA



Natura VECTOR J, Dub Bílý



model B



model E



model J



model U



model V

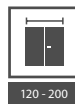
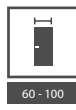

DEKORY

Přírodní dýha Dub Satin ★★★★★☆



Nechte pracovat fantazii! Máte nápad na vlastní model? Mužete si nechat provést libovolné frézování s Porta KONTRAKT viz str. 230.



detail frézování - viditelná struktura přírodního dubu

TECHNICKÉ INFORMACE

KONSTRUKCE KŘÍDLA

Výplň křídla tvoří stabilizační vložka zesílená vnitřním rámem. Celek je oboustranně opláštěný deskou pokrytou přírodní dýhou vysoké kvality. Povrch křídla je zabezpečen ekologickými vodními laky. Výplň dutinková dřevotřísková je ZA PŘÍPLATEK.

PŘÍSLUŠENSTVÍ V CENĚ KŘÍDLA

- Zámek s čelem stříbrný lesk nebo zlatý lesk: pro dozický klíč, pro WC sadu nebo přizpůsobený pro cylindrickou vložku
- Příprava pro zkrácení dveří, maximálně 60 mm
- Kulatá úchytka (k posuvným dveřím)

ZÁRUBŇ

Doporučené polodrážkové zárubně:

- Porta SYSTEM str. 178
- MINIMAX str. 176
- OCELOVÉ str. 190-195

Doporučené bezpolodrážkové zárubně:

- Porta SYSTEM ELEGANCE str. 180

POZNÁMKY

- Polodrážkové dveře vybavené 3 závěsy typu PRIME (dostupné pouze v PN), bezpolodrážkové 2 závěsy 3D, – závěsy jsou baleny se zárubní.
- Ventilační otvory jsou dostupné ve stříbrné nebo zlaté barvě v 1 řadě nebo 2 řadách.
- Možnost libovolného sestavení rozměrů křídel u dvoukřídlých dveří. Pasivní křídlo (boční panel) v rozměrech „30“, „40“, „50“ je k dispozici pouze v plné verzi bez frézování. U dvoukřídlých bezpolodrážkových dveří je nutné objednat aktivní a pasivní křídlo.
- Dvoukřídlé dveře nejsou dostupné s magnetickým zámkem.
- S variantou „zesílení pro samozavírač“, jsou vyžadovány 3 závěsy.

ZA PŘÍPLATEK

- rozměr „100“
- výplň dutinková dřevotříska
- ventilační otvory nebo ventilační výřez
- příprava pro zkrácení dveří (maximálně 60 mm)
- 3D závěsy ve zlaté barvě (příplatek k ceně zárubně)
- třetí 3D závěs ve stříbrné barvě (příplatek k ceně zárubně)
- třetí 3D závěs ve zlaté barvě (příplatek k ceně zárubně)
- magnetický zámek
- zesílení pro samozavírač (jsou vyžadovány 3 závěsy)
- hákový zámek s bočními úchyty (posuvné dveře)
- podlouhlý boční úchyt pro posuvné dveře
- klika

(str. 200)



Natura GRANDE



MODERNÍ ŘADA

Natura GRANDE A.1, Dub



Natura GRANDE A.0, Dub



model A.0



model A.1



model B.0



model B.1



model B.3



model C.0



model C.1



model D.0



model D.1



DEKORY

Přírodní dýha Select ★★★★★☆

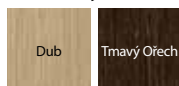

Přírodní dýha Dub ★★★★★☆



Přírodní dýha Dub Satin ★★★★★☆

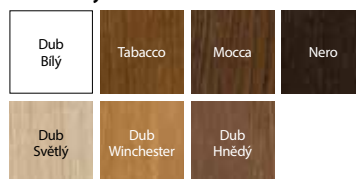

Specifikem přírodní dýhy je možnost výskytu rozdílů v textuře a barvě. Tyto rozdíly nemohou být důvodem k reklamaci.



dveře s prosklením



plochý panel

TECHNICKÉ INFORMACE

KONSTRUKCE KŘÍDLA

Konstrukce rámovo - desková. Vše je potaženo přírodní dýhou. Povrch křídla je zabezpečen ekologickými vodními laky. Dýhy ze skupiny Select a Dub Satin (kromě Dub Bílý) jsou vytvrzené technologií UV (polomatný).

PŘÍSLUŠENSTVÍ V CENĚ KŘÍDLA

- Zámek s čelem stříbrný lesk nebo zlatý lesk: pro dozický klíč, pro WC sadu nebo přizpůsobený pro cylindrickou vložku
- Sklo tvrzené matné
- Příprava pro zkrácení dveří, maximálně 60 mm. (pouze modely F.0, G.0)
- Kulatá úchytka (k posuvným dveřím)

ZÁRUBNĚ

Doporučené polodrážkové zárubně:

- Porta SYSTEM str. 178
- MINIMAX str. 176

Doporučené bezpodrážkové zárubně:

- Porta SYSTEM ELEGANCE str. 180

POZNÁMKY

- Polodrážkové dveře vybavené 3 závěsy typu PRIME (dostupné pouze v PN), bezpodrážkové 2 závěsy 3D, – závěsy jsou baleny se zárubní.
- Možnost libovolného sestavení rozměrů křídel u dvoukřídlých dveří. U dvoukřídlých bezpodrážkových dveří je nutné objednávat aktivní a pasivní křídlo.
- Dvoukřídlé dveře nejsou dostupné s magnetickým zámkem.

ZA PŘÍPLATEK

- rozměr „100“
- ventilační výřez
- 3D závěsy ve zlaté barvě (příplatek k ceně zárubně)
- třetí 3D závěs ve stříbrné barvě (příplatek k ceně zárubně)
- třetí 3D závěs ve zlaté barvě (příplatek k ceně zárubně)
- magnetický zámek
- hákový zámek bočními úchyty (posuvné dveře)
- podlouhlý boční úchyt pro posuvné dveře
- potažení dýhou Dub Satin Bílý
- klika

(str. 200)



Natura IMPRESS, Natura SPACE



MODERNÍ ŘADA

Natura IMPRESS 7, Dub Hnědý



Natura IMPRESS 4, Dub Hnědý



IMPRESS 1



IMPRESS 3



IMPRESS 4



IMPRESS 7



IMPRESS 8



IMPRESS 9



SPACE F.0



SPACE F.1



SPACE G.0



SPACE G.1



SPACE H.1



DEKORY

Přírodní dýha Select ★★★★★☆

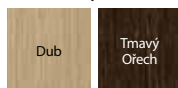

Přírodní dýha Dub ★★★★★☆



Přírodní dýha Dub Satin ★★★★★☆

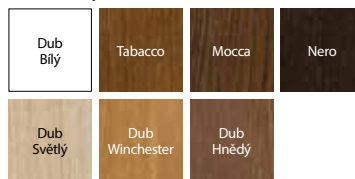

Specifikem přírodní dýhy je možnost výskytu rozdílů v textuře a barvě. Tyto rozdíly nemohou být důvodem k reklamaci.

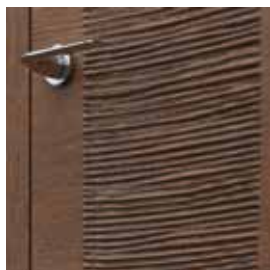

Natura IMPRESS - relief Ratan



Natura SPACE - relief Ratan

TECHNICKÉ INFORMACE

KONSTRUKCE KŘÍDLA IMPRESS

Výplň křídla představuje dutinková dřevotřísková zesílená vnitřním překližkovým rámem. Rám s výplní je oboustranně opláštěný deskou pokrytou přírodní dýhou vysoké kvality. V ploše křídla jsou zasazeny prvky reliéfové struktury. Povrch křídla je zabezpečen ekologickými vodními laky. Dýhy ze skupiny Select a Dub Satin (kromě Dub Bílý) jsou vytvrzené technologií UV (polomatný).

KONSTRUKCE KŘÍDLA SPACE

Konstrukce zhotovena z lepeného jehličnatého dřeva. V závislosti na modelu se křídla skládají z vnitřních rámu potažených přírodní dýhou nebo z prvků reliéfové desky (vzor Ratan). Díky použité technologii je křídlo charakteristické vysokou odolností proti deformacím. Povrch křídla je zabezpečen ekologickými vodními laky. Dýhy ze skupiny Select a Dub Satin (kromě Dub Bílý) jsou vytvrzené technologií UV (polomatný).

PŘÍSLUŠENSTVÍ V CENĚ KŘÍDLA

- Zámek s čelem stříbrný lesk nebo zlatý lesk: pro dozický klíč, pro WC sadu nebo přizpůsobený pro cylindrickou vložku
- Příprava pro zkrácení dveří, maximálně 60 mm (IMPRESS pouze modely: 1, 3, 4, SPACE pouze modely F.0, G.0)
- Matné sklo tvrzené o tl. 8 mm

ZÁRUBNĚ

Doporučené polodrážkové zárubně:

- Porta SYSTEM str. 178
- MINIMAX str. 176
- OCELOVÉ str. 190-195

Doporučené bezpolodrážkové zárubně:

- Porta SYSTEM ELEGANCE str. 180

POZNÁMKY

- Polodrážkové dveře vybavené 3 závěsy typu PRIME (dostupné pouze v PN), bezpolodrážkové 2 závěsy 3D – závěsy jsou baleny se zárubní.
- Ventilací otvory jsou dostupné ve stříbrné nebo zlaté barvě v 1 řadě.
- Možnost libovolného sestavení rozměrů křidel u dvoukřídlových dveří. U dvoukřídlových bezpolodrážkových dveří je nutné objednávat aktivní a pasivní křídlo.
- Dvoukřídlové dveře nejsou dostupné s magnetickým zámkem.

ZA PŘÍPLATEK

- rozměr „100“
- ventilací výřez, ventilací otvory (netýká se prosklených modelů)
- magnetický zámek
- hákový zámek s bočními úchyty (posuvné dveře)
- podlouhlý boční úchyt pro posuvné dveře
- 3D závěsy ve zlaté barvě (příplatek k ceně zárubně)
- třetí 3D závěs ve stříbrné barvě (příplatek k ceně zárubně)
- třetí 3D závěs ve zlaté barvě (příplatek k ceně zárubně)
- potažení dýhou Dub Satin Bílý
- klika

(str. 200)



Natura KONCEPT



Natura KONCEPT C.6, Dub

DOPORUČUJEME

Tradiční rámová konstrukce ze dřeva je zárukou dlouholeté životnosti.

MODERNÍ ŘADA



Natura KONCEPT C.6, Dub



model A.0



model A.3



model A.9



model B.0



model D.0



model C.0



model C.2



model C.4



model C.6



model K.0



model K.1



model K.2



model K.3

Více modelů z této kolekce si prohlédni [na stránce](#)





DEKORY

Přírodní dýha Select ★★★★★☆

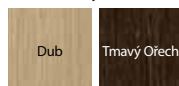

Přírodní dýha Dub ★★★★★☆



Přírodní dýha Dub Satin ★★★★★☆

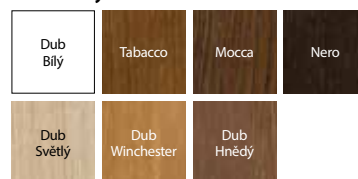

Specifikem přírodní dýhy je možnost výskytu rozdílů v textuře a barvě. Tyto rozdílů nemohou být důvodem k reklamaci.



plochý panel – model A.0



matné sklo – model A.9



plochý panel – model B.0



intarzie – model D.0

TECHNICKÉ INFORMACE

KONSTRUKCE KŘÍDLA

Konstrukce zhotovena z lepeného jehličnatého dřeva a MDF desky. Vše je potaženo přírodní dýhou. Díky použité technologii křídlo charakterizuje vysoká odolnost protideformacím. Model D.0 obsahuje stříbrné intarzie o šíři 6 mm. Povrch křídla je zabezpečen ekologickými vodními laky. Dýhy ze skupiny Select a Dub Satin (kromě Dub Bílý) jsou vytvrzené technologií UV (polomatný).

PŘÍSLUŠENSTVÍ V CENĚ KŘÍDLA

- Zámek s čelem stříbrný lesk nebo zlatý lesk: pro dozický klíč, pro WC sadu nebo přizpůsobený pro cylindrickou vložku
- Sklo tvrzené matné
- Příprava pro zkrácení dveří, maximálně 60 mm.
- Kulatá úchytka (k posuvným dveřím)

ZÁRUBNĚ

Doporučené polodrážkové zárubně:

- Porta SYSTEM str. 178
- MINIMAX str. 176

Doporučené bezpodrážkové zárubně:

- Porta SYSTEM ELEGANCE str. 180

POZNÁMKY

- Polodrážkové dveře vybavené 3 závěsy typu PRIME (dostupné pouze v PN), bezpodrážkové 2 závěsy 3D, – závěsy jsou baleny se zárubní.
- Ventilací otvory jsou dostupné ve stříbrné nebo zlaté barvě v 1 řadě.
- Možnost libovolného sestavení rozměrů křidel u dvoukřídlových dveří. U dvoukřídlových bezpodrážkových dveří je nutné objednávat aktivní a pasivní křídlo.
- Dvoukřídlové dveře nejsou dostupné s magnetickým zámkem.

ZA PŘÍPLATEK

- rozměr „100“
- ventilační výřez, ventilační otvory
- hákový zámek s bočními úchyty (posuvné dveře)
- podlouhlý boční úchyt pro posuvné dveře
- 3D závěsy ve zlaté barvě (příplatek k ceně zárubně)
- třetí 3D závěs ve stříbrné barvě (příplatek k ceně zárubně)
- třetí 3D závěs ve zlaté barvě (příplatek k ceně zárubně)
- magnetický zámek
- potažení dýhou Dub Satin Bílý
- klika

(str. 200)



MADRID, CORDOBA, TOLEDO



KLASICKÁ ŘADA

CORDOBA 3/3 sklo s rámečkem, boční panel K, Tabacco



CORDOBA plné, Tabacco



MADRID plné



MADRID 1/3 sklo



MADRID 2/3 sklo s rámečkem



MADRID 3/3 sklo s rámečkem



CORDOBA plné



CORDOBA 1/3 sklo



CORDOBA 2/3 sklo s rámečkem



CORDOBA 3/3 sklo s rámečkem



boční panel A



boční panel K



TOLEDO plné



TOLEDO model 1



TOLEDO model 2



TOLEDO model 4



TOLEDO model 5



DEKORY

Přírodní dýha Dub ★★★★★☆



Specifikem přírodní dýhy je možnost výskytu rozdílu v textuře a barvě. Tyto rozdíly nemohou být důvodem k reklamaci.

Přírodní dýha Dub Satin ★★★★★☆

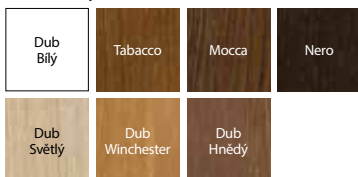

MADRID,
CORDOBA,
TOLEDO

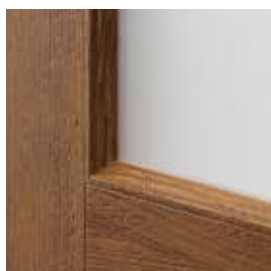

MADRID
ozdobný profilovaný rám



CORDOBA
minimalistický profil 20°



MADRID
jednoduchý profil výplně

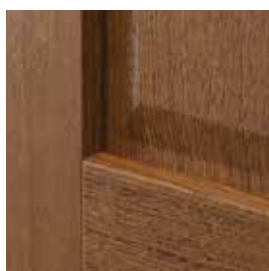

TOLEDO
minimalistický profil 20°

TECHNICKÉ INFORMACE

KONSTRUKCE KŘÍDLA

Konstrukce zhotovena z lepeného jehličnatého dřeva a MDF desky. Rám včetně výplně je oboustranně pokryt přírodní dýhou. Díky použité technologii křídla charakterizuje vysoká odolnost proti deformacím. Povrch křídla je zabezpečen ekologickými vodními laky. Dýhy ze skupiny Dub Satin (kromě Dub Bílý) jsou vytvrzené technologií UV (polomatný). Rámy křídla Cordoba a Toledo jsou profilované pod úhlem 20°.

PŘÍSLUŠENSTVÍ V CENĚ KŘÍDLA

- Zámek s čelem stříbrný lesk nebo zlatý lesk: pro dozický klíč, pro WC sadu nebo přizpůsobený pro cylindrickou vložku
- Sklo vzor: „čínčila“ nebo tvrzené matné
- Příprava pro zkrácení dveří, maximálně 60 mm. Křídlo s ventilační štěrbinou – zkrácení do 40 mm
- Kulatá úchytky (k posuvným dveřím)
- Těsnění upevňující sklo

ZÁRUBNĚ

Doporučené polodrážkové zárubně:

- Porta SYSTEM str. 178
- MINIMAX str. 176

Doporučené bezpodrážkové zárubně:

- Porta SYSTEM ELEGANCE str. 180

POZNÁMKY

- Polodrážkové dveře vybavené 3 závěsy typu PRIME (dostupné pouze v PN), bezpodrážkové 2 závěsy 3D, – závěsy jsou baleny se zárubní.
- **Křídla jsou dostupná rovněž v nelakované verzi** v ceně standardního výrobku.
- Ventilační otvory jsou dostupné ve stříbrné nebo zlaté barvě v 1 řadě.
- Možnost libovolného sestavení rozměrů křídla u dvoukřídlých dveří. U dvoukřídlých bezpodrážkových dveří je nutné objednat aktivní a pasivní křídlo.
- Dvoukřídlé dveře nejsou dostupné s magnetickým zámkem.
- Boční panely o rozměru 40.

ZA PŘÍPLATEK

- rozměr „100“
- ventilační výřez, ventilační štěrbina nebo ventilační otvory
- hákový zámek s bočními úchyty (posuvné dveře)
- podlouhlý boční úchyt pro posuvné dveře
- 3D závěsy ve zlaté barvě (příplatek k ceně zárubně)
- třetí 3D závěs ve stříbrné barvě (příplatek k ceně zárubně)
- třetí 3D závěs ve zlaté barvě (příplatek k ceně zárubně)
- magnetický zámek
- klapačka pro dvoukřídlé dveře
- potažení dýhou Dub Satin Bílý
- klika

(str. 200)



Villadora RETRO



ŘADA PREMIUM

Villadora RETRO, Residence 0, Modul RETRO, Dub Bílý



Villadora RETRO Residence 0, Dub Bílý



Capital 0

Capital 1

Residence 0

Residence 2



Delarte 0

Delarte 1

Delarte 2

Delarte 3



Empire 0

Empire 1

DEKORY

Přírodní dýha Dub Satin ★★★★★☆☆



Specifikem přírodní dýhy je možnost výskytu rozdílů v textuře a barvě. Tyto rozdílly nemohou být důvodem k reklamaci.



rámeček dřevěné výplně



sklo zdobené Villadora A



sklo zdobené Villadora B

TECHNICKÉ INFORMACE

KONSTRUKCE KŘÍDLA

Rámo-deskové křídlo. Rám je zhotoven z borovicové dřevotřísky nejvyšší jakosti a dřevoláknitých materiálů potažených přírodní dubovou dýhou, a také ze speciálně vybraného matného tvrzeného skla. Ozdobný rámeček je zhotoven z masivního dubu. Povrch křídla je zabezpečen ekologickými vodními laky.

PŘÍSLUŠENSTVÍ V CENĚ KŘÍDLA

- Zámek s čelem stříbrný lesk nebo zlatý lesk: pro dozický klíč, pro WC sadu nebo přizpůsobený pro cylindrickou vložku
- Sklo matné hladké, vzor A a B (varianta dostupná v modelech: Empire, Capital, Delarte)
- Příprava pro zkrácení dveří, maximálně 60 mm

ZÁRUBNĚ

Doporučené bezpodlažkové zárubně:

- Villadora RETRO str. 186

POZNÁMKY

- Dveře jsou vybaveny 3 závěsy zlaté barvy – baleny se zárubní. Možnost nákupu násadek na závěsy v barvě zlatá lesklá, staré zlato (patina), stříbrná lesklá – viz ZA PŘÍPLATEK.
- Možnost libovolného sestavení rozměrů křidel u dvoukřídlových dveří.
- Dvoukřídlové dveře nejsou dostupné s magnetickým zámkem.

ZA PŘÍPLATEK

- ventilační otvory v 1 řadě
- magnetický zámek
- ventilační výřez, ventilační štěrbin
- krytky na závěsy Villadora pouze pro polskou normu
- klika

(str. 207)

(str. 200)



Villadora MODERN



ŘADA PREMIUM

Villadora MODERN, Space S01, Ořech



Villadora MODERN, Space S01, Ořech

VÝŠKA 220

vodorovná struktura dřeva:



Sand



Sand



Sand S01



Sand S02



Sand S03

svislá struktura dřeva:



Space



Space S01



Space S02



Space S03



Line



Ethno

Detaily si prohlédněte na www.porta.com.pl/dm/villadora.pdf

DEKORY

Přírodní dýha Select ★★★★★☆



Přírodní dýha Dub ★★★★★☆



Přírodní dýha Jasan ★★★★★☆



Dýha Jasan je dostupná pro Modely skupiny 1, vzor dýhy – květ.

Přírodní dýha Ořech ★★★★★☆



Dýha Ořech je dostupná pro Modely skupiny 1, vzor dýhy – květ.

Přírodní dýha Dub Satin ★★★★★☆

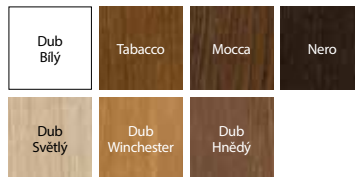

Specifikem přírodní dýhy je možnost výskytu rozdílů v textuře a barvě. Tyto rozdíly nemohou být důvodem k reklamaci.

K Možnost realizace atypických výšek na Porta KONTRAKT, viz str. 230.

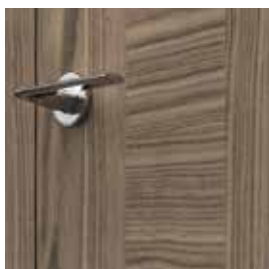

struktura dřeva u modelu Line



prosklení v modelu SPACE



nový skrytý závěs 3D

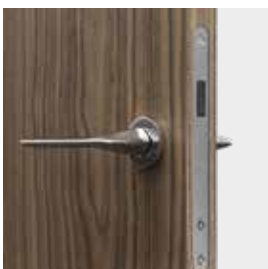

bezpečný magnetický zámek

TECHNICKÉ INFORMACE

KONSTRUKCE KŘÍDLA

Rám je zhotoven ze dřeva vysoké jakosti, překližky, dutinkové dřevotřísky a oboustranného obložení z dřevovláknitých desek pokrytých modifikovanou dýhou select. Sklo o tl. 8mm. Povrch křídla je zabezpečen ekologickými vodními laky. Dýhy ze skupiny Select, přírodní dýha Dub, Jasan, Ořech a Dub Satin (kromě Dub Bílý) jsou vytvářené technologií UV (polomatný).

PŘÍSLUŠENSTVÍ V CENĚ KŘÍDLA

- Zámek s čelem stříbrný lesk nebo zlatý lesk: pro dozický klíč, pro WC sadu nebo přizpůsobený pro cylindrickou vložku
- Zámek obyčejný nebo magnetický
- Sklo mléčné bezbarvé

ZÁRUBNĚ

Doporučené bezpolodrážkové zárubně:

- Villadora MODERN str. 186

POZNÁMKY

- Dveře jsou vybaveny 3 závěsy – baleny se zárubní.
- Možnost libovolného sestavení rozměrů křídel u dvoukřídlých dveří.
- Dvoukřídlé dveře nejsou dostupné s magnetickým zámkem.

ZA PŘÍPLATEK

- ventilační otvory v 1 řadě
- ventilační výřez 12 mm (varianta)
- magnetický zámek (varianta)
- potažení dýhou Dub Satin Bílý
- výška křídla 220 cm
- klika

(str. 200)

05

DVEŘE SKLÁDACÍ, POSUVNÉ

Kolekce posuvných dveří
reaguje na potřeby atypických
řešení v domácím prostoru.

A co je nejdůležitější - pasují k
nim různé modely z katalogu.



**ČASTO SLÝCHÁM, ŽE VŽDY TRVÁM NA SVÉM,
ALE JÁ PROSTĚ VÍM CO CHCI.
PROTO JSEM ZVOLILA DVEŘE PODTRHUJÍCÍ
CHARAKTER PROSTORU, VE KTERÉM SE CÍTÍM DOBŘE.**



Skládací dveře



ALFA, BETA, Bílá

ALFA



ZPŮSOB OTEVÍRÁNÍ DVEŘÍ* (pohled shora)

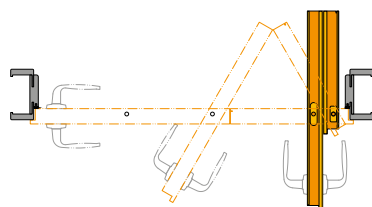

Pravé dveře

POLODRÁŽKOVÉ KŘÍDLO

Kompletní sada se skládá z:

- pojezdového systému (příplatek k sadě)
- dvoudílného křídla
- zárubně Porta SYSTEM (modifikované)



Podívejte se na dveře ALFA:
www.porta.com.pl/dm/alfabeta.wmv

BETA



ZPŮSOB OTEVÍRÁNÍ DVEŘÍ* (pohled shora)

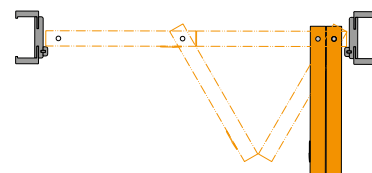

Pravé dveře

BEZPOLODRÁŽKOVÉ KŘÍDLO

Kompletní sada se skládá z:

- pojezdového systému (příplatek k sadě)
- dvoudílného křídla
- zárubně Porta SYSTEM (modifikované)



Podívejte se na dveře BETA:
www.porta.com.pl/dm/alfabeta.wmv

* POZOR: Specifikem kování je, že při úplném otevření křídel způsobují zúžení světlého průchodu (cca o 10 cm)..



DEKORY

Lak Standard ★★★★★



Fólie Portadecor ★★★★★

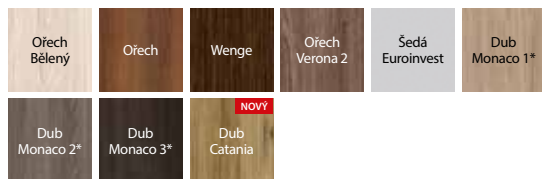

* do vyčerpání zásob

Fólie Portasynchro 3D ★★★★★

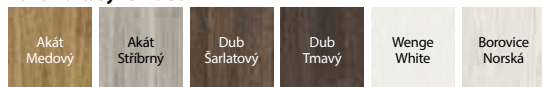

Fólie Portaperfect 3D ★★★★★

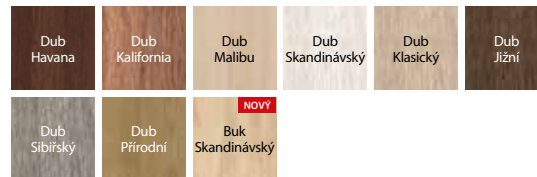

Laminát CPL HQ 0,2 ★★★★★

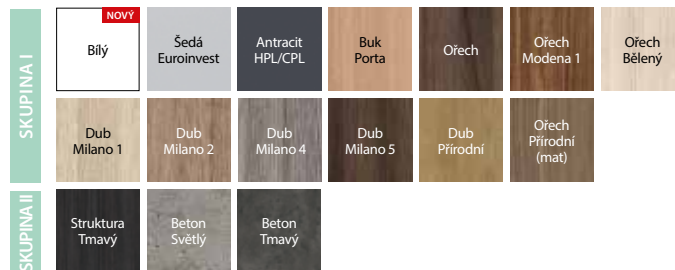

ALFA, BETA



způsob otevírání | skládání
křídla ALFA



způsob otevírání | skládání
křídla BETA

TECHNICKÉ INFORMACE

KONSTRUKCE KŘÍDLA

Výplň křídla tvoří stabilizační výplň „voština“ nebo dutinková dřevotřísková zesílena vnitřním překližkovým rámem (ZA PŘÍPLATEK).

ALFA jsou dvoudílné asymetrické dveře s klasickým zámkem v křídle a protiplechem v profilu zárubně.

BETA jsou dvoudílné symetrické dveře, bez zámků.

PŘÍSLUŠENSTVÍ V CENĚ

- Pojezdový mechanismus
- Těsnění
- Tři skryté stříbrné závěsy
- Zámek: pro dozický klíč, pro WC sadu nebo přizpůsobený pro cylindrickou vložku (ALFA)
- Protiplech zámků (ALFA)
- Kulatá úchytka (BETA)

ZÁRUBNĚ

- Modifikovaná zárubeň Porta SYSTEM, rozpětí nastavitelnosti šířky od B do K str. 178.

POZNÁMKY

- Rozměr „100“ je nedostupný u systému BETA.

ZA PŘÍPLATEK

- rozměr „100“ je nedostupný u systému BETA rozměr „100“ (pouze ALFA)
- vyplnění dutinkovou dřevotřískovou deskou
- křídlo: laminát CPL 0,2 mm – SKUPINA II
- zárubeň: laminát CPL 0,2 mm – SKUPINA II
- ventilační otvory, ventilační výřez
- cena pojezdového systému Alfa (příplatek k sadě)
- pojezdový systém Beta v ceně zárubně
- klika

(str. 200)

Posuvný systém



Posuvný systém PORTA, Porta KONCEPT A.9, Šedá Euroinvest

POSUVNÉ SYSTÉMY NA STĚNU

PORTA



Kompletní sada se skládá z:

- nástěnného systému
- křídla (ve verzi provedení „posuvné“)
- zárubně (ve verzi provedení „tunel“)

ALU

NOVÝ



Kompletní sada se skládá z:

- nástěnného systému
- křídla (ve verzi provedení „posuvné“)
- zárubně (ve verzi provedení „tunel“)



DEKORY

Portadecor ★★★
Portasynchro 3D

Portadur ★★★★★
Fólie Premium
Přírodní dýha Select
Přírodní dýha Dub
Přírodní dýha Dub Satin

Portaperfect 3D ★★★★★
CPL HQ
Gladstone/Halifax

Vzorky barev viz str. 217 – 224.

TECHNICKÉ INFORMACE

System PORTA

KONSTRUKCE POSUVNÉHO SYSTÉMU PORTA

Nabízený systém se skládá z kolejnice s pojezdovými vozíky, krycí lišty kolejnice a dorazové části. Krycí lišta kolejnice a dorazová část jsou vyrobeny z dřevotřísky a MDF materiálu. Přírodní dýhy v povrchové úpravě polomatný lak.

PŘÍSLUŠENSTVÍ V CENĚ SYSTÉMU

- Kolejnice s pojezdovými vozíky
- Protiplech zámku
- Kartáčové samolepicí těsnění
- Vodicí trn zajišťující vertikální stabilitu křídla upevňovaný do podlahy

ZÁRUBEŇ

- Zárubeň Porta SYSTEM ve verzi „tunel“ str. 178.
- Rozměry viz. str. 213, Tabulka 11.

POZNÁMKY

- Sada je univerzální, pokud jde o směr vysunutí křídla. Směr je možné měnit usazením dorazové části na levé nebo pravé straně tunelu Porta SYSTEM.

ZA PŘÍPLATEK

- Laminát CPL 0,2 mm – SKUPINA II
- Potažení dýhou Dub Satin Bílý

System ALU

KONSTRUKCE POSUVNÉHO SYSTÉMU ALU

Nabízený systém se skládá z kolejnice a profilu přidržujícího křídlo. Oba prvky jsou vyrobeny z estetického hliníku.

PŘÍSLUŠENSTVÍ V CENĚ SYSTÉMU

- Vodicí trn zajišťující vertikální stabilitu křídla upevňovaný do podlahy

ZÁRUBEŇ

- Zárubeň Porta SYSTEM ve verzi „tunel“ str. 178. Rozměry viz str. 213, Tabulka 7.

POZNÁMKY

- Sada je univerzální, pokud jde o směr vysunutí křídla.
- Pro správné sestavení systému, zárubeň „tunel“ a křídla do kompletu je nutné zvolit křídlo o jeden rozměr větší, např.: pro systém a „tunel“ o šířkách „70“ -> pro komplet křídlo „80“, pro „80“ -> „90“, pro „150“ -> 2x „80“, pro „170“ -> 2x „90“ atd.
- Bez možnosti provedení s háčkovým zámkem.

Posuvný systém



Posuvný systém KOMPAKT, Porta KONCEPT A.9, Dub Skandinávský

Kompletní posuvný systém do pouzdra sestává z:

- zárubeň ve verzi tunel pro zeď tl. 125 mm,
- doporučené stavební pouzdro PORTA pro stěnu o tloušťce 125 mm
- křídla ve verzi „Posuvné“

POSUVNÝ SYSTÉM PRO ZABUDOVÁNÍ DO STĚNY
NOVÁ KONSTRUKCE ZÁRUBNĚ

KOMPAKT

NOVÝ

ZPŮSOB OTEVÍRÁNÍ DVEŘÍ (pohled shora)

Diskrétní konstrukce, která je součástí sádkovkartonové stěny, umožňuje montáž dveří všude tam, kde běžné dveře otevírané do prostoru nabourávají koncepci navrženého interiéru nebo se nedají použít.

Posuvný systém KOMPAKT
Zárubeň (tunel) + stavební pouzdro Porta KOMPAKT pro stěnu 125 mm

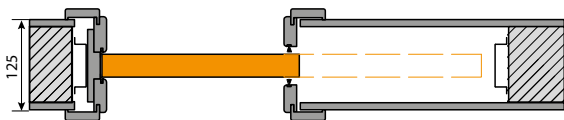

Zárubně KOMPAKT pro stěny o tloušťce 100 a 150 mm

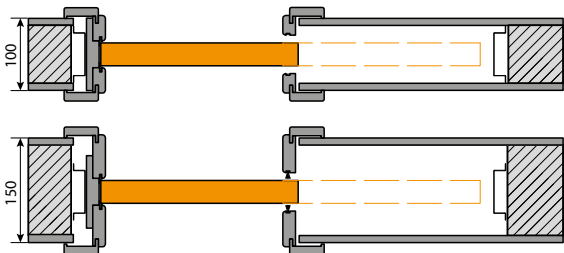

POZOR! Zárubeň KOMPAKT System od PORTA je navržena pro pouzdra PORTA a pouzdra předních evropských výrobců. Přesto před přistoupením k montáži KOMPAKT SYSTÉMU doporučujeme zkontrolovat rozměry S_0 / H_0 ocelových kazet jiných výrobců než PORTA.

POSUVNÝ SYSTÉM NA STĚNU

METAL

ZPŮSOB OTEVÍRÁNÍ DVEŘÍ (pohled shora)

Kovový nástěnný systém pro posuvné dveře je určen ke spolupráci se všemi interiérovými křídly (ve verzi provedení „posuvné“) všude tam, kde koncepce interiéru nebo omezená plocha neumožňuje použití dveří otevíraných do prostoru.

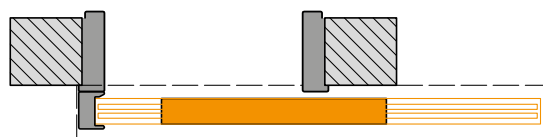

Posuvný systém na stěnu METAL

K Zárubně (tunely) pro jiné šířky stěny nebo pro nesymetrické uložení ve stěně objednávejte přes Porta KONTRAKT, viz str. 230.

DEKORY POSUVNÝ SYSTÉM KOMPAKT

Portadecor ★★★
Portasynchro 3D

Portadur ★★★★★
Fólie Premium

Portaperfect 3D ★★★★★
Laminát CPL HQ
Gladstone/Halifax



Možnost objednání tunelu s přírodní dýhou přes Porta KONTRAKT, viz str. 230.

DEKORY POSUVNÝ SYSTÉM METAL

Polyesterová barva Premium ★★★★★

Vzorky barev viz str. 217 – 224.



hákový zámek
Posuvný systém KOMPAKT



konstrukční kazeta
Posuvný systém KOMPAKT

TECHNICKÉ INFORMACE

System KOMPAKT

KONSTRUKCE SYSTEMU KOMPAKT

Doporučený systém pro zeď 125 mm se skládá ze stavebního pouzdra PORTA z ocelového zinkovaného plechu a zárubně (tunelu) vyrobené z dřevotřísky a MDF.

PŘÍSLUŠENSTVÍ V CENĚ SYSTEMU

- Stavební pouzdro PORTA
- Kolečnice s pojezdovými vozíky a vodicím trnem usazeným do podlahy
- Protiplech hákového zámku (ZA PŘÍPLATEK)
- Kartáčové protiprachové těsnění
- Zárubeň (tunel) pro šířku stěny 125 mm

ZÁRUBĚ

- Zárubně vyrobené ve verzi „tunel“ dostupné ve standardních rozměrech pro stěny 100, 125 a 150 mm.
- Zárubeň vyrobená ve verzi „tunel“ pro zeď 125 mm je doporučena pro stavební pouzdro PORTA
- Všechny standardní Zárubně KOMPAKT jsou kompatibilní s pouzdry předních evropských výrobců. Přesto před přistoupením k montáži KOMPAKT SYSTEMU doporučujeme zkontrolovat rozměry S_0 / H_0 ocelových kazet jiných výrobců než PORTA.
- KOMPAKT, Rozměry viz str. 213, Tabulka 7.

POZNÁMKY

- Kompletní systém (pouzdro PORTA a zárubeň verze „tunel“) je připraven pro sádkartonové stěny tloušťky 125 mm.
- Zárubně (tunely) pro jiné šířky stěny nebo pro nesymetrické uložení ve stěně objednávejte přes Porta KONTRAKT, viz str. 230.

ZA PŘÍPLATEK

- systém synchronizace zavírání křídel u dvoukřídlých dveří
- dekory v CPL 0,2 mm – SKUPINA II

System METAL

KONSTRUKCE SYSTEMU METAL

Kompletní systém se skládá z rohové velké skládané zárubně na zeď se šířkou profilu 100 mm zhotovené ve verzi „tunel“ (tzn. bez závěsů, otvorů na zámeček a drážky pro těsnění), z kolejničky s pojezdovými vozíky, krycí lišty kolejničky a dále dorazové části. Všechny prvky sady jsou vyrobeny z pozinkovaného ocelového plechu a jsou dodávány klientovi zabalené do kartonu pro složení v místě montáže.

PŘÍSLUŠENSTVÍ V CENĚ SYSTEMU

- Kartáčové samolepicí těsnění
- Vodicí trn zajišťující vertikální stabilitu křídla upevňovaný do podlahy

ZÁRUBĚ

- Kovová/ocelová zárubeň skládací v provedení „tunel“, 60°, 70°, 80°, 90°, 100° Rozměry viz str. 213, Tabulka 7.
- Sada je dostupná jako univerzální (tzn. bez levé nebo pravé strany) a je vyráběna ve verzi pro osazení na hotové podlaze – úroveň „0“.
- Změny směru vysunutí dveří lze dosáhnout umístěním dorazové části na levé nebo pravé straně zárubně.

ZA PŘÍPLATEK

- dekory - SKUPINA II
- montážní hmoždinky

Posuvný systém



Posuvný systém BLACK, typ REA

BLACK



Typ REA



Typ LUNA

SLIDE



model 1



model 2



model 3

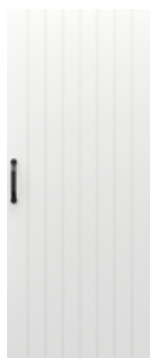

model 4



model 5



DEKORY

System BLACK

Lak Premium ★★★★★☆



Akrylátová barva UV ★★★★★☆



System SLIDE

Gladstone / Halifax ★★★★★★



Fólie Portaperfect 3D ★★★★★☆

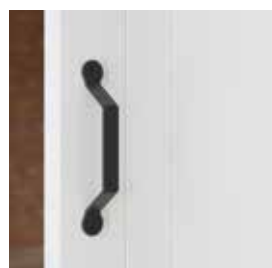
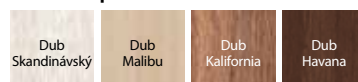

madlo Black 1

TECHNICKÉ INFORMACE

System BLACK

KONSTRUKCE KŘÍDLA

Výplň tvoří „voština“ nebo dutinková dřevotříska zesílená vnitřním rámem (ZA PŘÍPLATEK). Celek je opláštěn HDF deskou.

PŘÍSLUŠENSTVÍ V CENĚ SYSTEMU

- Vodicí lišta 2000 mm

POZNÁMKY

- Sada je univerzální, pokud jde o směr a vysunutí křídla
- Systém je určen k instalaci do otvoru menšího, než je typický. Detaily v tabulce rozměrů 7 na str. 213.
- Nedostupné provedení s hákovým zámkem.

ZA PŘÍPLATEK

- výplň dutinková dřevotříska
- podlouhlý boční úchyt pro posuvné dveře
- madlo Black 1
- sada dvou zavíračů

System SLIDE

KONSTRUKCE KŘÍDLA

Výplň tvoří dutinková dřevotříska. Celek je opláštěn HDF deskou.

PŘÍSLUŠENSTVÍ V CENĚ SYSTEMU

- Vodicí lišta 2000 mm
- Sada dvou zavíračů

POZNÁMKY

- Sada je univerzální, pokud jde o směr a vysunutí křídla
- Systém je určen k instalaci do otvoru menšího, než je typický. Detaily v tabulce rozměrů 7 na str. 213.
- Nedostupné provedení s hákovým zámkem

ZA PŘÍPLATEK

- podlouhlý boční úchyt pro posuvné dveře

DVEŘE TECHNICKÉ

V kapitole technických dveří Vám představujeme výrobky dobře známé z investičních projektů.

Nabízíme zároveň akustické dveře, a také protipožární dveře.



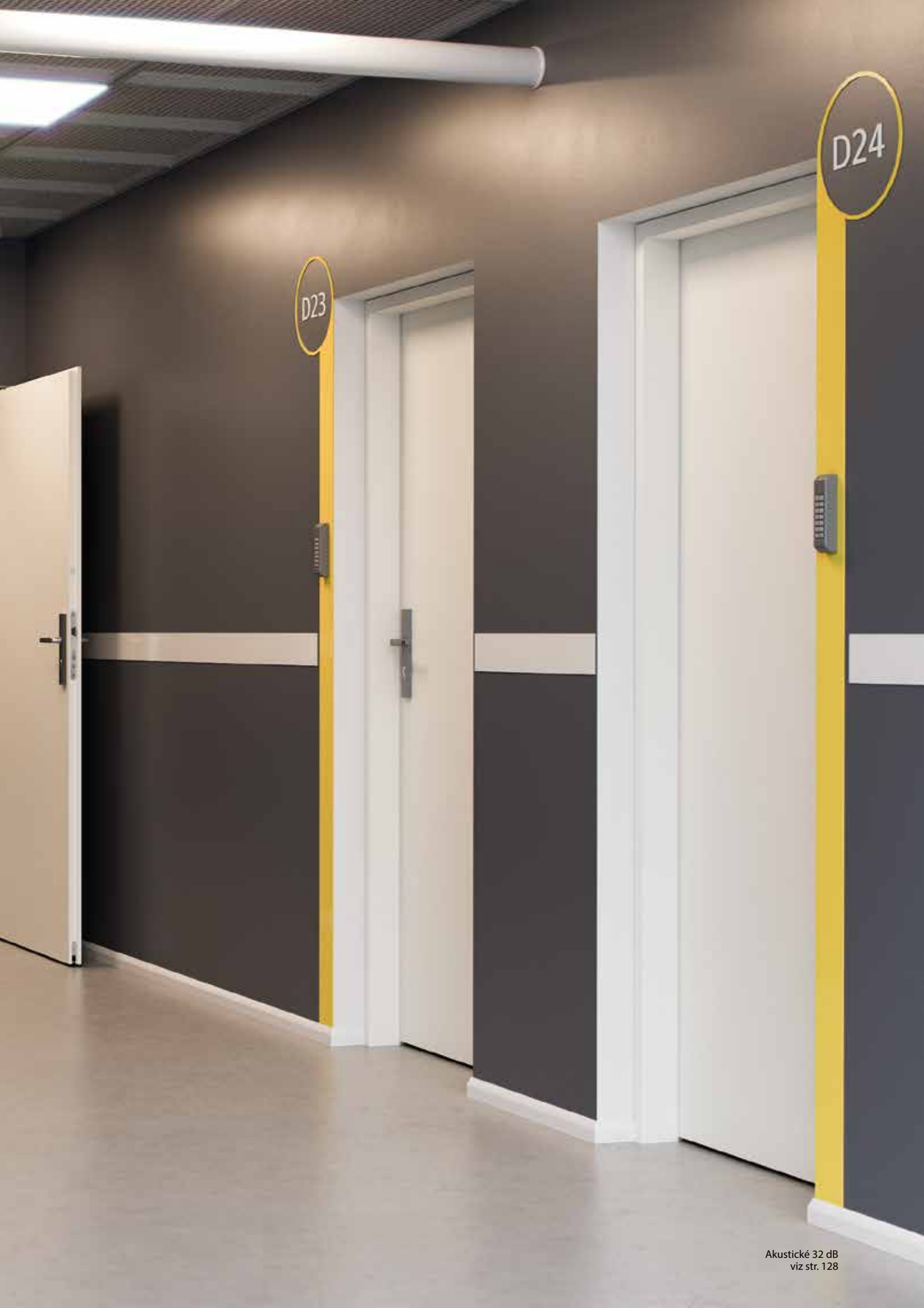

D23

D24

Akustické 27 dB, 32 dB



Akustické 32 dB, Bílá

Akustické izolace:

Rw=31 dB*

Rw=35 dB*

Všechny dostupné modely viz str. 142



Model Ploché, Bílá

V ceně kompletu dveří

- křídlo
- zárubeň

■ DVEŘE MAJÍ TŘÍDU AKUSTICKÉ IZOLACE:

- Rw=27 dB (27–31 dB)
- Rw=32 dB (32–36 dB)



zámek pro cylindrickou vložku



padací práh



zesílený tříprvkový závěs

Rw 27dB
D_i 25Rw 32dB
D_i 30

PROJEKT

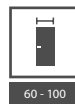

60 - 100



40-41 mm



44-45 mm



DEKORY

Přírodní dýha Select ★★★★★
Přírodní dýha Dub, Jesion, Ořech
Přírodní dýha Dub Satin

Laminát CPL HQ 0,2 mm ★★★★★

Laminát CPL HQ 0,7 mm ★★★★★
Gladstone/Halifax

Vzorky barev viz str. 217 – 224.

POZOR! Všechny přírodní dýhy (s výjimkou dýhy Jasan a Ořech) lze zhotovit s vodorovnou nebo svislou strukturou dřeva (týká se křídla).

POZOR! Ke vstupním dveřím doporučujeme laminát CPL nebo Gladstone/Halifax, zvláště pak při použití ve veřejných budovách.

27 dB, 32 dB

TECHNICKÉ INFORMACE

PŘÍSLUŠENSTVÍ

- Tři čepové závěsy (zár. Porta SYSTEM regulovaná) nebo zesílené tříprvkové závěsy)
- Zámek přizpůsobený pro cylindrickou vložku
- Padací práh
- Těsnění v zárubni
- Zárubeň
- V provedení CPL HQ nebo Gladstone/Halifax jsou hrany křídla pokryty páskou ABS.

ZÁRUBNĚ

- Zárubeň Porta SYSTEM regulovaná (dveře 27 dB), viz str. 178.
- Zárubeň Porta SYSTEM regulovaná zesílená (dveře 32 dB).
- Zárubeň kovová rohová o šířce 100 mm.
- Zárubeň PROJEKT BIS, PROJEKT.
- Zárubeň PROJEKT BIS, PROJEKT PREMIUM (str. 196).

POZNÁMKY

- Třída akustické izolace Rw = 27 dB (rozsah 27 ÷ 31 dB) D_i = 25 dB.
- Třída akustické izolace Rw = 32 dB (rozsah 32 ÷ 36 dB) D_i = 30 dB.
- Minimální šířka křídla u modelu s rámečky: rámeček 1 – 444 mm, rámeček 2 – 644 mm, rámeček 3 – 468 mm, rámeček 4 – 744 mm.
- Rozměr „60“ pouze pro plochá křídla.

ZA PŘÍPLATEK

- rozměr „100“
- regulovaný protiplech zámku v ocelové zárubni
- křídlo: dekory laminátu CPL 0,2 mm a 0,7 mm – SKUPINA II
- křídlo: barvy Gladstone/Halifax ve svislé struktuře dřeva
- křídlo: barvy Gladstone ve svislé struktuře dřeva
- intarzie stříbrné nebo černé výhradně pro kolekci frézované OFFICE – týká se modelů 6–9
- intarzie s fólií (na 1 stranu, na dvě strany cena x 2)
- intarzie s přírodní dýhou (na 1 stranu, na dvě strany cena x 2)
- křídlo: přírodní dýha Dub Satin Bílý
- křídlo: přírodní dýha Dub Satin (další barvy)
- křídlo: přírodní dýha Ořech
- zárubeň: přírodní dýha Dub Satin Bílý
- zárubeň: přírodní dýha Dub Satin (další barvy)
- zárubeň: přírodní dýha Ořech
- ocelová zárubeň: dekory SKUPINA II
- rám z žeziva exotického dřeva (pouze v Rw 27 dB)
- profil kovové zárubně pro obklad PROJEKT BIS
- profil kovové zárubně pro obklad PROJEKT PREMIUM
- profil kovové zárubně od 80 do 100 mm
- profil kovové zárubně od 101 do 150 mm
- profil kovové zárubně od 151 do 270 mm
- profil kovové zárubně od 271 do 390 mm
- zesílení pod samozavírač v kovové zárubni
- montážní zápusťky (kovová zárubeň)
- montážní kotvy (kovová zárubeň)
- klinka

bez příplatku

(str. 203)

SILENCE 40 dB, EI 30

TOP
INVESTIČNÍ
KOLEKCE



SILENCE, Dub Milano 5

Akustická izolace $R_w=40$ dB
Požární odolnost 30 min
Kouřotěsnost

Všechny dostupné modely viz str. 142

V ceně kompletu dveří

- křídlo
- zárubeň

DVEŘE PORTA SILENCE MAJÍ
TŘÍDU AKUSTICKÉ IZOLACE:

- $R_w=40$ dB



Ploché, Dub Milano 5 s regulovanou zárubní



zámek pro cylindrickou vložku



zesílené závěsy



padací práh



DEKORY

Přírodní dýha Select ★★★★★
 Přírodní dýha Dub, Jesion, Ořech
 Přírodní dýha Dub Satin

Laminát CPL HQ 0,2 mm ★★★★★

Laminát CPL HQ 0,7 mm ★★★★★
 Gladstone/Halifax

Vzorky barev viz str. 217 – 224.

POZOR! Všechny přírodní dýhy (s výjimkou dýhy Jasan a Ořech) lze zhotovit s vodorovnou nebo svislou strukturou dřeva (týká se křídla).

POZOR! Ke vstupním dveřím doporučujeme laminát CPL nebo Gladstone/Halifax, zvláště pak při použití ve veřejných budovách.

SILENCE 40 dB

TECHNICKÉ INFORMACE

KONSTRUKCE KŘÍDLA

Výplň dveří tvoří 5 vrstvá speciální akustická konstrukce PortaSilence® v rámu z lepeného jehličnatého dřeva. Rám včetně výplně je oboustranně opláštěný HDF deskou. Dostupné v polodrážkové a bezpolodrážkové verzi. V provedení CPL HQ nebo Gladstone/Halifax jsou hrany křídla pokryty páskou ABS.

PŘÍSLUŠENSTVÍ

- Dva nebo tři zesílené objektové závěsy.
- Polodrážková verze zárubně MDF – 4 čepové závěsy
- Padací práh

ZÁRUBNĚ

- Možnost objednání zárubně ve dvou variantách, v polodrážkové a bezpolodrážkové verzi
- Zárubeň Porta SYSTEM regulovaná pro tloušťku zdi v rozsahu od 120 do 300 mm, vyrobená z překližky.
- Kovová rohová zárubeň o šířce profilu 100 mm. Je zhotovena z ocelového, oboustranně pozinkovaného plechu, o tloušťce 1,5 mm.
- Konstantní (fixní) zárubeň MDF 100 mm.
- Zárubeň PROJEKT BIS (str. 196).
- Zárubeň Projekt PREMIUM, oddělení Kontraktů.

POZNÁMKY

- Dveře požárně odolné by měly být vybaveny klikou s rukojetí s ocelovým jádrem.
- V případě použití jiného kování, než navrženého firmou PORTA, je nutné se řídit pokyny uvedenými v záručním listu.
- Dostupné výhradně v verzi ploché, s intarziemi a s rámečky
- Dveře protipožární - intarzie pouze na obou stranách.

- Certifikát výrobku: č. AO209/C5/2019/084 - dveře s polodrážkou
- Certifikát výrobku: č. AO209/C5/2019/085 - dveře bez polodrážky

ZA PŘÍPLATEK

- rozměr „100“
- křídlo: barvy laminátu CPL 0,2 mm a 0,7 mm – SKUPINA II
- zárubeň: barvy laminátu CPL 0,2 mm – SKUPINA II
- křídlo: barvy Gladstone/Halifax ve svislé struktuře dřeva
- intarzie stříbrné nebo černé výhradně pro kolekce frézované OFFICE – týká se modelů 6–9 bez příplatku
- intarzie s fólií (na 1 stranu, na dvě strany cena x 2)
- intarzie s přírodní dýhou (na 1 stranu, na dvě strany cena x 2)
- křídlo: přírodní dýha Dub Satin Bílý
- křídlo: přírodní dýha Dub Satin (další barvy)
- křídlo: přírodní dýha Ořech
- zárubeň: přírodní dýha Dub Satin Bílý
- zárubeň: přírodní dýha Satin (další barvy)
- zárubeň: přírodní dýha Ořech
- profil kovové zárubně pro obklad PROJEKT BIS
- ocelová zárubeň: dekory SKUPINA II
- profil kovové zárubně od 101 do 150 mm
- profil kovové zárubně od 151 do 270 mm
- profil kovové zárubně od 271 do 390 mm
- rám z řeziva exotického dřeva (pouze v Rw 27 dB)
- klika

(str. 203)

Akustické 42 dB



Akustické 42 dB, Ořech Přírodní (mat)

Akustická izolace $R_w=43$ dB*

Všechny dostupné modely viz str. 142

V ceně

- křídlo
- zárubeň

■ DVEŘE 42 dB MAJÍ TŘÍDU ZVUKOVÉ IZOLACE:

- $R_w=42$ dB (42–46 dB)



Ploché, Ořech Přírodní (mat)



zámek pro cylindrickou vložku

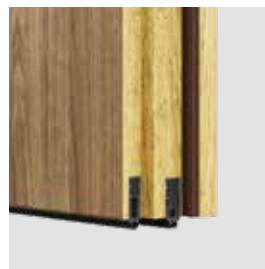

dvojitý padací práh
(verze na zárubni Porta SYSTEM)



zesílené závěsy

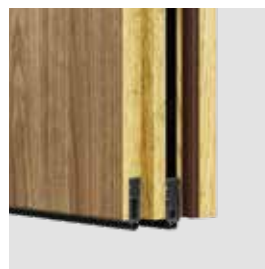

dvojitý padací práh
(verze na zárubni kovové a MDF)



DEKORY

Přírodní dýha Select ★★★★★
 Přírodní dýha Dub, Jesion, Ořech
 Přírodní dýha Dub Satin

Laminát CPL HQ 0,2 mm ★★★★★

Laminát CPL HQ 0,7 mm ★★★★★
 Gladstone/Halifax

Vzorky barev viz str. 217 – 224.

POZOR! Všechny přírodní dýhy (s výjimkou dýhy Jasan a Ořech) lze zhotovit s vodorovnou nebo svislou strukturou dřeva (týká se křídla).

POZOR! Ke vstupním dveřím doporučujeme laminát CPL nebo Gladstone/Halifax, zvláště pak při použití ve veřejných budovách.

TECHNICKÉ INFORMACE

PŘÍSLUŠENSTVÍ

- Dva zesílené objektové závěsy, tři závěsy dla MDF (EI 30)
- Zámek přizpůsobený pro cylindrickou vložku
- Dvě prahová těsnění, automatické
- Gumové těsnění po obvodu v drážce křídla a zárubně
- Protipožární těsnění, které vlivem vysoké teploty zvětší svůj objem – výhradně kovová zárubeň a MDF (EI 30) Rw 42dB

ZÁRUBNĚ

- Regulovaná zesílená zárubeň Porta SYSTEM zesílena TYP DT-AW/PS pro tloušťku zdi v rozsahu od 120 mm do 300 mm. Trámy zárubně jsou vyrobeny z překližky. Kovová zárubeň rohová se šířkou profilu 120 mm je zhotovena z ocelového plechu o tloušťce 1,5 mm. Obsahuje zesílení pod samozavírač ve standardu.
- Konstantní (fixní) zárubeň MDF 100 mm Rw 42 dB vybavena kapsami pro závěsy s regulací ve třech rovinách. Možnost provedení zárubně ve verzi s regulací přizpůsobenou šířce stěny (od šířky 160 mm) – v nabídce Porta KONTRAKT. Nelze objednat zesílení pod samozavírač.
- Zárubeň PROJEKT BIS, PROJEKT PREMIUM (str. 196).

POZNÁMKY

- Třída akustické izolace Rw = 42 dB (rozsah 42 ÷ 46 dB).
- Hrany křídla: rám vyrobený z exotického dřeva, lakovaný bezbarvým lakem nebo mořený.
- Dveře odolné proti požáru by mely být vybaveny klikami s rukojetí s ocelovým jádrem.

ZA PŘÍPLATEK

- rozměr, „100“
- křídlo: barvy laminátu CPL 0,2 mm a 0,7 mm – SKUPINA II
- zárubeň: barvy laminátu CPL 0,2 mm – SKUPINA II
- intarzie stříbrné nebo černé výhradně pro kolekce frézované OFFICE – týká se modelů 8–9
- intarzie s fólií (na 1 stranu, na dvě strany cena x 2)
- intarzie s přírodní dýhou (na 1 stranu, na dvě strany cena x 2)
- křídlo: přírodní dýha Dub Satin Bílý
- křídlo: přírodní dýha Dub Satin (další barvy)
- křídlo: přírodní dýha Ořech
- ocelová zárubeň: dekory SKUPINA II
- zárubeň: přírodní dýha Dub Satin Bílý
- zárubeň: přírodní dýha Satin (další barvy)
- zárubeň: přírodní dýha Ořech
- profil zárubně ocelové pro PROJEKT BIS
- profil zárubně ocelové pro PROJEKT PREMIUM
- profil ocelové zárubně od 101 do 150 mm
- profil ocelové zárubně od 151 do 270 mm
- profil ocelové zárubně od 271 do 390 mm
- zesílení pro samozavírač v zar. Porta SYSTEM
- klika

(str. 203)

Protipožární EI 30, EI 60



Protipožární EI 30

EI 30

Požární odolnost 30 min.

Akustické izolace $R_w=33\div 34\text{dB}^*$

EI 60

Požární odolnost 60 min.

Akustické izoace $R_w=32\text{ dB}^*$

Všechny dostupné modely viz str. 142

V ceně kompletu dveří

- křídlo
- zárubeň

■ DVEŘE EI 30 a EI 60 MAJÍ
TŘÍDU ZVUKOVÉ IZOLACE:

- EI 30 – $R_w=33\text{ dB}$ (33–36 dB)
- EI 60 – $R_w=32\div 36\text{dB}$



Model 3, Dub Hnědý, zárubeň MDF



Ploché (EI 30)



model 2 (EI 60)



model 3
(EI 30, EI 30 soft)



příklady prosklení
v nabídce Porta KONTRAKT (EI 30)





DEKORY

Přírodní dýha Select ★★★★★
 Přírodní dýha Dub, Jesion, Ořech
 Přírodní dýha Dub Satin

Laminát CPL HQ 0,2 mm ★★★★★

Laminát CPL HQ 0,7 mm ★★★★★
 Gladstone/Halifax

Vzorky barev viz str. 217 – 224.

POZOR! Všechny přírodní dýhy (s výjimkou dýhy Jasan a Ořech) lze zhotovit s vodorovnou nebo svislou strukturou dřeva (týká se křídla).

POZOR! Ke vstupním dveřím doporučujeme laminát CPL nebo Gladstone/Halifax, zvláště pak při použití ve veřejných budovách.

TECHNICKÉ INFORMACE

PŘÍSLUŠENSTVÍ

- Závěsy: tři nebo čtyři (EI 30 soft, EI 60)
- Zámek přizpůsobený pro cylindrickou vložku
- Ohnivzdorné sklo (stálá šířka, nezávislá na rozměru křídla)
- Protipožární těsnění (vlivem vysoké teploty zvětší svůj objem) v křídle
- Prahové pohyblivé těsnění v křídle
- V provedení CPL HQ nebo Gladstone/Halifax jsou hrany křídla pokryty páskou ABS.

ZÁRUBNĚ

- Zárubeň stálá MDF EI30 100 mm a regulovaná (min. 160 mm) (EI 30, EI 30 SOFT) vybavena regulovanými závěsy – objektivě pro EI 30 a čepové regulované pro EI 30 SOFT.
- Dřevěná zárubeň 120 mm (EI 60) je zhotovena z třívrstvé borovicové překližky, je vybavena regulovanými čepovými závěsy.
- Kovová rohová zárubeň o šířce profilu 100 mm je zhotovena z ocelového, oboustranně žárově pozinkovaného plechu, o tloušťce 1,5 mm. Je vybavena zesílením pod samozavírač, montážními hmoždinkami a tříprvkovými závěsy.
- Zárubeň PROJEKT BIS (str. 196).
- Zárubeň PROJEKT Premium je k dispozici s dokumentací jednorázového povolení v oddělení kontraktů.

POZNÁMKY

- Dveře odolné proti požáru by mely být vybaveny klikami s rukojetí s ocelovým jádrem.
- V případě použití jiného kování, než navrženého firmou PORTA, je nutné se řídit pokyny uvedenými v záručním listu.
- Ve dveřích EI60 jsou použito požární těsnění červené barvy.
- Třída akustické izolace $R_w = 32$ dB (rozsah 32 ÷ 36 dB).
- Rozměr „60“ není dostupný pro kolekci frézované OFFICE. Minimální šířka křídla s rámečky: rámeček 1 – 444 mm, rámeček 2 – 644 mm, rámeček 3 – 468 mm, rámeček 4 – 744 mm.

- Rozměr „100“ je pro EI 60 nedostupný ve standardní nabídce – vyžaduje individuální dohodu (Porta KONTRAKT, viz str. 230).
- EI 30 SOFT nedostupné jak dvoukřídle

ZA PŘÍPLATEK

- rozměr „100“ pro EI30
- křídlo: barvy laminátu CPL 0,2 mm a 0,7 mm – SKUPINA II
- zárubeň: barvy laminátu CPL 0,2 mm – SKUPINA II
- křídlo: barvy Gladstone/Halifax ve svislé struktuře dřeva
- třetí závěs v zárubní MDF
- intarzie stříbrné nebo černé výhradně pro kolekce frézované OFFICE – netýká se modelů 8–9
- intarzie s fólií (na 1 stranu, na dvě strany cena x 2)
- intarzie s přírodní dýhou (na 1 stranu, na dvě strany cena x 2)
- křídlo: přírodní dýha Dub Satin Bílý
- křídlo: přírodní dýha Dub Satin (další barvy)
- křídlo: přírodní dýha Ořech
- zárubeň regulovaná: přírodní dýha Dub Satin Bílý
- zárubeň: přírodní dýha Satin (další barvy)
- zárubeň: přírodní dýha Ořech
- ocelová zárubeň: dekory SKUPINA II
- profil kovové zárubně pro obklad PROJEKT BIS
- profil kovové zárubně od 80 do 100 mm
- profil kovové zárubně od 101 do 150 mm
- profil kovové zárubně od 151 do 270 mm
- profil kovové zárubně od 271 do 390 mm
- krycí lišty
- klika

(str. 207)
 (str. 203)

ENDURO

TOP
INVESTIČNÍ
KOLEKCE



Vnitřní technické dveře nejvyšší kvality, třídy odolnosti proti otěru a vnějším vlivům, s použitím speciálně profilované lišty z nerezové oceli a mimořádně odolného laminátu HPL nebo CPL.

Příklad netypické realizace Porta KONTRAKT, viz str. 230.

V ceně kompletu dveří

- křídlo
- zárubeň

10
LET
ZÁRUKY
KONSTRUKCE



ENDURO 3, Antracit



ploché



model 1



model 2



model 3



model 4

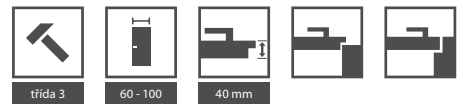

DEKORY

Laminát HPL a CPL 0,7 ★★★★★★

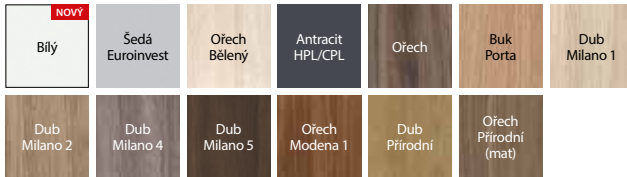

PŘÍKLADOVÉ UPLATNĚNÍ DVEŘÍ ENDURO:

- Laboratoře
- Zubní ordinace
- Nemocnice



okopový plech horní



okopový plech



okopový plech s ventilací



ventilační mřížka

TECHNICKÉ INFORMACE

PŘÍSLUŠENSTVÍ

- Tři zesílené čepové tříprvkové závěsy
- U kyvné verze dva („60“), tři („70“, „80“) nebo čtyři („90“) závěsy
- Bezpečnostní tvrzené sklo čiré nebo matné (u modelu 4 bezpečnostní sklo)
- Zámek dostupný ve třech variantách: pro dozický klíč, pro WC sadu nebo přizpůsobený pro cylindrickou vložku
- Křídlo má zesílení pro samozavírač

ZÁRUBNĚ

- Kovová rohová zárubeň, o šířce profilu 105 mm je zhotovena z ocelového, oboustranně pozinkovaného plechu, o tloušťce 1,2 mm. Je vybavena třemi zesílenými tříprvkovými závěsy, gumovým obvodovým těsněním, šesti montážními hmoždinkami. Zárubeň je práškově lakovaná základní barvou (vzorky barev na str. 217).
- Možnost objednání zárubně ve dvou verzích:
 - k osazení na hotovou podlahu – úroveň „0“
 - k zalití do podlahy – úroveň „-30“

POZNÁMKY

- Nový montážní systém lišty na hranu bez zásahu do struktury povrchu.
- Maximální velikost kyvného křídla je „90“.

ZA PŘÍPLATEK

- rozměr „100“
- regulovatelný protiplech
- ocelová zárubeň: dekory SKUPINA II
- profil zárubně od 80 do 100 mm
- rozšíření profilu zárubně od 106 do 150 mm
- rozšíření profilu zárubně od 155 do 270 mm
- rozšíření profilu zárubně od 275 do 390 mm
- horní panel (komplet na dvě strany)
- dolní panel (komplet na dvě strany)
- dolní ventilační panel (komplet na dvě strany)
- ventilační mřížka (komplet na dvě strany)
- jednoduché madlo (komplet na jednu stranu)
- jednoduché madlo (komplet na dvě strany)
- provedení v kyvné verzi profil zárubně od 80 do 100 mm
- klika

bez příplatku

(str. 203)

AQUA



Konstrukce dveří umožňuje jejich použití v komerčních prostorech např. kancelářích, gastronomických a wellness provozech.

AQUA 4, Šedá Euroinvest

V ceně kompletu dveří

- křídlo
- zárubeň



AQUA 4, Šedá Euroinvest



ploché



model 1



model 2



model 3



model 4

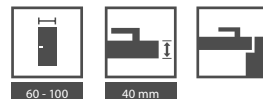

DEKORY

Laminát HPL ★★★★★★



PŘÍKLADOVÉ UPLATNĚNÍ DVEŘÍ AQUA:

- Restaurace
- Provozovny
- Komerční prostory
- Wellness
- Kosmetické salóny



průřez křídla

TECHNICKÉ INFORMACE

PŘÍSLUŠENSTVÍ

- Dva závěsy vyrobené z nerezové oceli
- Bezpečnostní tvrzené sklo čiré nebo matné (u modelu 4 bezpečnostní sklo)
- Zámek z nerezové oceli je dostupný ve třech variantách: pro dozický klíč, pro WC sadu nebo přizpůsobený pro cylindrickou vložku
- Zárubeň

ZÁRUBĚ

- Kovová rohová zárubeň, o šířce profilu 105 mm je zhotovena z ocelového, oboustranně pozinkovaného plechu, o tloušťce 1,2 mm. Je vybavena třemi zesílenými tříprvkovými závěsy, gumovým obvodovým těsněním, šesti montážními hmoždinkami. Lakováno práškovou barvou základní (Vzorky barev na str. 224).
- Možnost objednání zárubně ve dvou verzích:
 - k osazení na hotovou podlahu – úroveň, 0"
 - k zalití do podlahy – úroveň, -30"

POZNÁMKY

- Možnost instalování samozavírače.

ZA PŘÍPLATEK

- rozměr, 100"
- mřížka z nerezové oceli
- ocelová zárubeň: dekory SKUPINA II
- profil zárubně od 80 do 100 mm
- rozšíření profilu zárubně od 106 do 150 mm
- rozšíření profilu zárubně od 155 do 270 mm
- rozšíření profilu zárubně od 275 do 390 mm
- zesílení pro samozavírač v kovové zárubni
- **K** zesílení pod samozavírač v křídle
- klika s rozetou

bez příplatku

(str. 207)
(str. 203)

DVEŘE VSTUPNÍ VNITŘNÍ

Kolekce vstupních dveří je nabídka robustních dveří chránících naše příbytky či jiná místa, které vyžadují zvláštní bezpečnost a ochranu.

Nabídka byla doplněna o novou kolekci Porta EXTREME – dveře spojující akustické vlastnosti, odolnost proti ohni, kouři a bezpečnostní třídu.





Přehled modelů

vnitřní vstupní a technické dveře

PREZENTOVANÉ KOLEKCE MODELŮ DVEŘÍ SE TÝKAJÍ:

- vnitřní vstupní dveře AGAT (str. 144), OPAL (str. 144), EXTREME RC 2 (str. 146), KWARC (str. 150), GRANIT RC3 (str. 152), EXTREME RC 3 (str. 154), GRANIT kl. C (str. 156)
- technických dveří Akustické 27 dB (str. 128), 32 dB (str. 128), Porta SILENCE 37 dB, EI 30 (str. 130), 42 dB (str. 132), Protipožární EI 30, EI 60 (str. 134)

S INTARZIEMI: syntetické povrchy – svislá struktura dřeva
povrch Gladstone/Halifax modely 3, 6, 9; přírodní dýhy – struktura dřeva schodná se směrem intarzií



intarzie 1



intarzie 3



intarzie 4



intarzie 6



intarzie 7



intarzie 8



intarzie 9

PLOCHÉ, syntetická fólie - s aplikací skla



PLOCHÉ
s aplikací bílé sklo*



PLOCHÉ
s aplikací černé sklo*

PLOCHÉ, přírodní dýha



PLOCHÉ – svislá
struktura dřeva



PLOCHÉ – vodorovná
struktura dřeva

* dostupné pouze v kolekci AGAT, OPAL v polské normě (povrch syntetický)



S RÁMEČKY, přírodní dýhy*



rámeček 1



rámeček 2



rámeček 3 s panelem



rámeček 4 s panelem

* Ozdobné rámečky jsou dostupné pouze u modelů Granit C, AGAT, 27dB s přírodní dýhou dub.
Podrobnosti o nestandardních objednávkách v Porta KONTRAKT.

Modely nedostupné pro dveře EI30

AGAT

vstupní dveře 32 dB

OPAL

bezpečnostní dveře RC 2, 32 dB



AGAT Ploché, Akát Stříbrný, s ocelovou zárubní

Bezpečnostní třída RC 2 (Opal)
Akustická izolace $R_w=32$ dB

Všechny dostupné modely viz str. 142

V ceně kompletu dveří

- křídlo
- zárubeň
- kovový práh

DVEŘE OPAL

Bezpečnostní dveře OPAL třídy RC 2 dle ČSN EN 1627:2012 OPAL mají třídu zvukové izolace $R_w=32$ dB (32-36 dB) a bezpečnostní třídu 2 dle evropské normy EN – pod podmínkou zkompletování křídla se speciální kovovou zárubní Porta, prahem z nerezové oceli a klikou se štítkem minimálně 2. třídy ENV a cylindrické vložky minimálně 4. třídy EN.

DVEŘE AGAT

Zesílené dveře AGAT mají čepový zámek 2. bezpečnostní třídy a akustickou izolaci $R_w=32$ dB (32-36 dB).



OPAL Ploché s aplikací bílé sklo, Akát stříbrný, s ocelovou zárubní
Sklenná aplikace je dostupná pouze v PN



čepový zámek přizpůsobený pro cylindrické vložky – AGAT

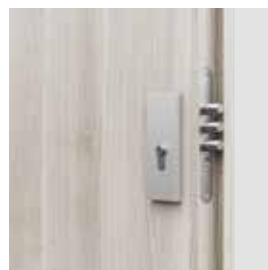

bezpečnostní trny proti vylomení
– AGAT, OPAL



čtyřbodový lištový zámek – OPAL

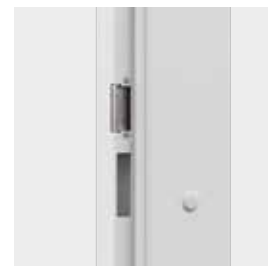

regulovatelný protiplech
v ocelové zárubni (ZA PŘÍPLATEK)



DEKORY

Portasynchro 3D



Přírodní dýha Select



Přírodní dýha Dub, Jesion, Ořech

Přírodní dýha Dub Satin

Portaperfect 3D



Laminát CPL HQ 0,2 mm

Laminát CPL HQ 0,7 mm



Gladstone/Halifax

Vzorky barev viz str. 217 – 224.

POZOR! Všechny přírodní dýhy (s výjimkou dýhy Jasan a Ořech) lze zhotovit s vodorovnou nebo svislou strukturou dřeva (týká se křídla).

POZOR! Ke vstupním dveřím doporučujeme laminát CPL nebo Gladstone/Halifax, zvláště pak při použití ve veřejných budovách.



Zhlédněte montážní video dveří OPAL:
www.porta.com.pl/dm/montazopal.wmv

V ceně kompletu dveří:
křídlo + zárubeň + kovový práh + kukátko (ZA PŘÍPLATEK).

DOPORUČUJEME!

DÍKY POUŽITÍ KONSTRUKCE VYUŽÍVAJÍCÍ VRSTVU HLINÍKOVÉHO PLECHU, JSME DOSÁHLI VÝJIMEČNÉ ODOLNOSTI DVEŘÍ AGAT / OPAL PROTI NEGATIVNÍMU PŮSOBENÍ SPECIFICKÝCH PROVOZŇNÍCH PODMÍNEK, CHARAKTERISTICKÝCH PRO SCHODIŠTĚ, TEPLOTNÍ ROZDÍLY A VLHKOST VZDUCHU.



TECHNICKÉ INFORMACE

KONSTRUKCE KŘÍDLA

Rám křídla je zhotoven z lepeného jehličnatého dřeva. Křídlo je dodatečně zesíleno vnitřním rámem. Opláštění křídla tvoří vrstva hliníku a dřevovláknitá deska. Dostupná křídla jsou doplněna hliníkovou intarzií stříbrné nebo černé barvy. Přírodní dýhy v povrchové úpravě matný lak. V provedení CPL HQ nebo Gladstone/Halifax jsou hrany křídla pokryty páskou ABS.

PŘÍSLUŠENSTVÍ V CENĚ DVEŘÍ AGAT

- Jeden nebo dva zasouvací zámky pro cylindrickou vložku
- Tři čepové závěsy
- Tři trny proti vylomení (NOVINKA)
- Ocelová zárubeň vybavená standardní nerezovým prahem (90 mm)

PŘÍSLUŠENSTVÍ V CENĚ DVEŘÍ OPAL

- Zámek lištový, čtyřbodový pro dvě cylindrické vložky
- Tři čepové závěsy (kovová zárubeň), tři tříprvkové závěsy (zár. MDF)
- Lišta proti vylomení (zár. MDF)
- Tři bezpečnostní trny proti vylomení
- Ocelová zárubeň vybavená standardní nerezovým prahem (90 mm)
- Zárubeň MDF s nerezovým prahem (90 mm) - práh balen zvlášť

ZÁRUBNĚ

- Kovová zárubeň rohová, o šířce profilu 105 mm je vyrobena z ocelového, oboustranně pozinkovaného plechu o tloušťce 1,2 mm (AGAT) nebo 1,5 mm (OPAL).
- Je vybavena třemi čepovými závěsy standard, gumovým obvodovým těsněním, a OPAL navíc šesti montážními zápustkami.
- Zárubeň PROJEKT BIS, PROJEKT Premium (str. 196).
- Speciální zárubeň MDF (OPAL).

POZNÁMKY

- Příprava pro zkrácení dveří (maximálně o 60 mm).
- Třída akustické izolace $R_w = 32$ dB (rozsah 32 + 36 dB).
- Dveře AGAT i OPAL model ploché se sklem dostupné pouze v PN a s kukátkem.

- Při nákupu MDF zárubně je nutné dokoupit krycí lišty.
- V případě volby OPAL se zárubní MDF je nutné objednat práh samostatně.
- V případě volby AGAT nebo OPAL s ocelovou zár. je práh součástí balení zárubně.

ZA PŘÍPLATEK

- kukátko
- rozměr „100“
- regulovatelný protiplech v ocelové zárubni
- ocelová zárubeň: barva černá
- křídlo: barvy laminátu CPL 0,2 mm a 0,7 mm – SKUPINA II
- zárubeň: barvy laminátu CPL 0,2 mm – SKUPINA II
- křídlo: barvy Gladstone/Halifax ve svislé struktuře dřeva
- aplikace bílé nebo černé sklo v plochých modelech
- intarzie stříbrné nebo černé výhradně pro kolekce frézované OFFICE – týká se modelů 8–9
- intarzie s fólií (na 1 stranu, na dvě strany cena x 2)
- intarzie s přírodní dýhou (na 1 stranu, na dvě strany cena x 2)
- křídlo: přírodní dýha Dub Satin Bílý
- křídlo: přírodní dýha Dub Satin (další barvy)
- křídlo: přírodní dýha Ořech
- zárubeň: přírodní dýha Dub Satin Bílý
- zárubeň: přírodní dýha Dub Satin (další barvy)
- zárubeň: přírodní dýha Ořech
- vybavení zárubně AGAT 6 montážními zápustkami
- ocelová zárubeň: dekory SKUPINA II
- profil ocelové zárubně pro PROJEKT BIS
- profil ocelové zárubně pro PROJEKT PREMIUM
- rozšíření profilu zárubně od 106 do 150 mm
- rozšíření profilu zárubně od 151 do 270 mm
- rozšíření profilu zárubně od 271 do 390 mm
- zesílení pro samozavírač v kovové zárubni
- cylindrické vložkyklia

(str. 204)

EXTREME RC 2

bezpečnostní dveře třídy RC 2, 37 dB



Bezpečnostní třída RC 2
Akustická izolace $R_w=37$ dB

EXTREME RC 2 Ploché, Dub Milano 1, s ocelovou zárubní

Všechny dostupné modely viz str. 142

V ceně kompletu dveří

- křídlo
- zárubeň
- kovový práh

Dveře EXTREME RC 2

Dveře EXTREME RC 2 jsou vybaveny dvěma čepovými zámky,

vložkami tř. B a také trny proti vylomení, mají:

- bezpečnostní třídu RC 2 dle ČSN EN 1627
- akustickou izolaci $R_w=37$ dB (37–41 dB)



EXTREME RC 2, Dub Milano 1, s ocelovou zárubní



spodní zámek



horní zámek



bezpečnostní trny proti vylomení



tři zesílené tříprvkové závěsy



regulovaný protiplech v ocelové zárubni (ZA PŘÍPLATEK)



práh z nerezové oceli (90 mm)



třída 2

Rw 37dB
Dn,35

třída 4



PROJEKT



80 - 100



50-51 mm



DEKORY

Přírodní dýha Select ★★★★★
Přírodní dýha Dub, Jesion, Ořech
Přírodní dýha Dub Satin

Laminát CPL HQ 0,2 mm ★★★★★

Laminát CPL HQ 0,7 mm ★★★★★
Gladstone/Halifax

Vzorky barev viz str. 217 – 224.

POZOR! Všechny přírodní dýhy (s výjimkou dýhy Jasan a Ořech) lze zhotovit s vodorovnou nebo svislou strukturou dřeva (týká se křídla).

POZOR! Ke vstupním dveřím doporučujeme laminát CPL nebo Gladstone/Halifax, zvláště pak při použití ve veřejných budovách.

DOPORUČUJEME!

DÍKY POUŽITÍ KONSTRUKCE VYUŽÍVAJÍCÍ VRSTVU HLINÍKOVÉHO PLECHU, JSME DOSÁHLI VÝJIMEČNÉ ODOLNOSTI DVEŘÍ EXTREME PROTI NEGATIVNÍMU PŮSOBENÍ SPECIFICKÝCH PROVOZNÍCH PODMÍNEK, CHARAKTERISTICKÝCH PRO SCHODIŠTĚ, TEPLOTNÍ ROZDÍLY A VLHKOST VZDUCHU.



TECHNICKÉ INFORMACE

KONSTRUKCE KŘÍDLA

Výplň křídla tvoří speciální 5-vrstvá konstrukce v rámu z překližky z měkkého dřeva. Křídlo je opláštěné speciální deskou se dvěma vrstvami hliníkového plechu a HDF deskou. Dostupné v polodrážkové verzi. V provedení CPL HQ nebo Gladstone/Halifax jsou hrany křídla pokryty páskou ABS.

PŘÍSLUŠENSTVÍ V CENĚ DVEŘÍ

- Dva čepové zámky (rozeč 72 mm)
- Tři zesílené tříprvkové závěsy ve stříbrné barvě
- Čtyři bezpečnostní trny proti vylomení
- Ocelová zárubeň vybavena standardním nerezovým prahem (90 mm).

ZÁRUBNĚ

- Kovová zárubeň rohová, o šířce profilu 100 mm je zhotovena z ocelového, oboustranně zinkovaného plechu o tloušťce 1,5 mm.
- Je vybavena třemi závěsy, obvodovým těšením, osmi montážními hmoždinkami a prahem z nerezové oceli (90 mm).
- Zárubeň PROJEKT BIS str. 196.

POZNÁMKY

- Třída akustické izolace Rw=37 dB (rozmezí 37=41 dB).

ZA PŘÍPLATEK

- kukátko
- rozměr „100“
- ocelová zárubeň: barva černá
- křídlo: barvy laminátu CPL 0,2 mm a 0,7 mm – SKUPINA II
- křídlo: barvy Gladstone/Halifax ve svislé struktuře dřeva
- intarzie v syntetických povrchích (na 1 stranu, na dvě strany cena x 2)
- intarzie s přírodní dýhou (na 1 stranu, na dvě strany cena x 2)
- křídlo: přírodní dýha Dub Satin Bílý
- křídlo: přírodní dýha Dub Satin (další barvy)
- křídlo: přírodní dýha Ořech
- zárubeň: barvy - SKUPINA II
- profil kovové zárubně pro PROJEKT BIS
- rozšíření profilu zárubně od 101 do 150 mm
- rozšíření profilu zárubně od 151 do 270 mm
- rozšíření profilu zárubně od 271 do 390 mm
- klika

(str. 204)

Steel SAFE

bezpečnostní třída RC 2 a RC 3

TOP
INVESTIČNÍ
KOLEKCE



Bezpečnostní třída
RC 2 a RC 3

Steel SAFE, A.0 s kukátkem, Antracit



P

POZINKOVANÝ
PLECH

PRODUKT
PORTA STEEL

Steel SAFE, A.0 s kukátkem, Antracit

V ceně kompletu dveří

- křídlo
- zárubeň
- kovový práh
- klika
- cylindrické vložky

DVEŘE Steel SAFE

Dveře vybavené dvěma zámky LOB a vložkami typu B mají odolnost proti vloupání třídy RC 2 podle EN 1627:2012.

Dveře vybavené lištovým zámkem Winkhaus STV a vložkami typu B mají odolnost proti vloupání třídy RC 3 podle EN 1627:2012.

SYSTÉM OCHRANY OCELOVÉHO POVRCHU



Dveře Steel SAFE Typ II
Čepový zámek – dolní



Dveře Steel SAFE Typ II
Čepový zámek – horní



Dveře Steel SAFE Typ III
Vícebodový lištový zámek
hákový



Dveře Steel SAFE Typ III
horní/dolní uzamykání

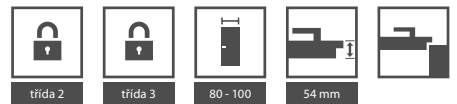

DEKORY

Polyesterová barva PREMIUM ★★★★★☆

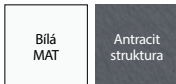

Ocelový plech laminovaný PVC ★★★★★☆

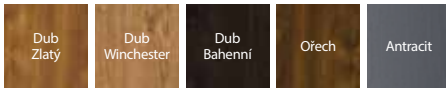

práh z nerezové oceli s perforací



regulovatelný protiplech



kovová zárubeň rohová VELKÁ

TECHNICKÉ INFORMACE

KONSTRUKCE KŘÍDLA

Obvodová konstrukce křídla je zhotovena z dvourstvých dřevěných rámu. Jako výplň křídla je použit extrudovaný polystyren s s velkou příměsí grafitu. Opláštění křídla tvoří ocelový plech tl. 0,6 mm pokrytý polyesterovou barvou nebo laminátem PVC s imitací dřeva.

PŘÍSLUŠENSTVÍ V CENĚ DVEŘÍ TYP II

- Tři závěsy
- Dva nezávislé zámky LOB
- Čtyři trny proti vysazení
- Klika OPAL
- Patentové cylindrické vložky LOB tř. A
- Regulovatelný protiplech hlavního zámku
- Kovová zárubeň rohová
- Práh z nerezové oceli s perforací

PŘÍSLUŠENSTVÍ V CENĚ DVEŘÍ TYP III

- Tři závěsy
- Zámek lištový WINKHAUS STV
- Čtyři trny proti vysazení
- Klika SAFE
- Patentové cylindrické vložky WILKA tř. A
- Regulovatelný protiplech hlavního zámku
- Kovová zárubeň rohová
- Práh z nerezové oceli s perforací

ZÁRUBNĚ

- Kovová zárubeň rohová, o sířce profilu 100 je vyrobena z ocelového oboustanně pozinkovaného plechu o tl. 1,2 mm (Typ II) nebo 1,5 mm (Typ III).

ZA PŘÍPLATEK DVEŘE TYP II

- rozměr, 100"
- kukátko
- dvě cylindrické vložky LOB, tř. B
- výplň minerální vlna
- zesílení pro samozavírač
- klika

(str. 202)

ZA PŘÍPLATEK DVEŘE TYP III

- rozměr, 100"
- horní zámek
- pevný řetěz ve dveřích s polyesterovou barvou
- pevný řetěz ve dveřích s laminátem PVC s imitací dřeva
- horní rozeta tř. C
- kukátko
- patentová vložka dolní WILKA, tř. B
- patentová vložka horní WILKA, tř. A
- patentová vložka horní WILKA, tř. B
- výplň minerální vlna
- zesílení pro samozavírač
- klika

(str. 204)

KWARC RC 2

bezpečnostní dveře třídy RC 2, EI 30, 36 dB



KWARC Intarzie 6, Bílá s ocelovou zárubní

Bezpečnostní třída RC 2 (pouze TYP III)
Akustická izolace R_w 33-37dB
Požární odolnost EI 30
Kouřotěsnost

Všechny dostupné modely viz str. 142



KWARC Intarzie 6, Bílá s ocelovou zárubní

V ceně kompletu dveří

- křídlo
- zárubeň
- kovový práh

DVEŘE KWARC

Dveře DT-PP-DY/M (KWARC Typ I a II);

- akustická izolace $R_w=33$ dB
- požární odolnost EI 30
- kouřotěsnost

Dveře DT-K32 (KWARC Typ III) vybaveny lištovým zámkem a bezpečnostními trny proti vylomení mají:

- bezpečnostní třída RC 2 dle CSN EN 1627:2012
- akustická izolace $R_w=36$ dB (s prahem)
- akustická izolace $R_w=37$ dB (s padací lištou) - ZA PRÍPLATEK
- požární odolnost EI 30
- kouřotěsnost

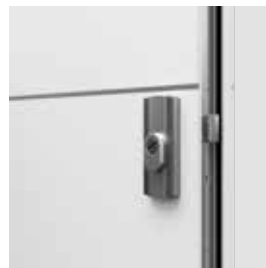

čtyřbodový lištový zámek přizpůsobený pro dvě cylindrické vložky
– KWARC III



bezpečnostní trny proti vylomení
– KWARC III



zesílený tříprvkový závěs

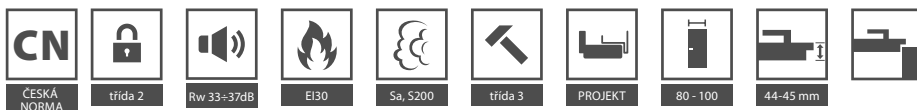

DEKORY

Portasynchro 3D	★★★
Přírodní dýha Select Přírodní dýha Dub, Jesion, Ořech Přírodní dýha Dub Satin	★★★★★
Portaperfect 3D Laminát CPL HQ 0,2 mm	★★★★★
Laminát CPL HQ 0,7 mm Gladstone/Halifax	★★★★★

Vzorky barev viz str. 217 – 224.

POZOR! Všechny přírodní dýhy (s výjimkou dýhy Jasan a Ořech) lze zhotovit s vodorovnou nebo svislou strukturou dřeva (týká se křídla).

POZOR! Ke vstupním dveřím doporučujeme laminát CPL nebo Gladstone/Halifax, zvláště pak při použití ve veřejných budovách.

DOPORUČEME!

DÍKY POUŽITÍ KONSTRUKCE VYUŽÍVAJÍCÍ VRSTVU HLINÍKOVÉHO PLECHU, JSME DOSÁHLI VÝJIMEČNÉ ODOLNOSTI DVEŘÍ KWARC PROTI NEGATIVNÍMU PŮSOBENÍ SPECIFICKÝCH PROVOZNÍCH PODMÍNEK, CHARAKTERISTICKÝCH PRO SCHODIŠTĚ, TEPLOTNÍ ROZDÍLY A VLHKOST VZDUCHU.



TECHNICKÉ INFORMACE

KONSTRUKCE KŘÍDLA

Vícevrstvá konstrukce křídla zajišťuje odolnost proti ohni po dobu 30 minut a akustickou izolaci $R_w = 33 \div 37$ dB. Díky vrstvě hliníkového plechu v konstrukci křídla jsou dveře výjimečně odolné proti negativním vlivům provozních podmínek panujícím na schodišti. V provedení CPL HQ nebo Gladstone/Halifax jsou hrany křídla pokryty páskou ABS.

PŘÍSLUŠENSTVÍ V CENĚ DVEŘÍ

- Zadlabávací zámek s obdélníkovou závorou připravenou pro cylindrickou vložku (KWARC typ I)
- Dva zadlabávací zámky s obdélníkovou závorou připravenou pro cylindrickou vložku (KWARC typ II)
- Zámek lištový, čtyřbodový pro dvě cylindrické vložky a tři bezpečnostní trny proti vylovení (KWARC typ III)
- Tři zesílené čepové závěsy stříbrné barvy
- Protipožární těsnění, které vlivem vysoké teploty zvětší svůj objem v drážce křídla
- Zárubeň je vybavena standardním prahem z nerezové oceli (90 mm)

ZÁRUBNĚ

- Kovová zárubeň rohová, o šířce profilu 100 mm je zhotovena z ocelového, oboustranně pozinkovaného plechu o tloušťce 1,5 mm. Je vybavena protipožárním těsněním, třemi čepovými závěsy standard, kovovým prahem z nerezové oceli ve verzi standard (90 mm), zesílením pod samozavírač. KWARC I má protiplech k jednomu zámku, KWARC II – ke dvěma zámkům, KWARC III – k lištovému zámku a dále šest montážních zápustek a otvory pro bezpečnostní trny proti vysazení.
- Zárubeň PROJEKT BIS (str. 196).
- Zárubeň Projekt PREMIUM - provedení na objednávku bez CZ certifikace požární odolnosti.

POZNÁMKY

- Příprava pro zkrácení dveří (maximálně o 60 mm).
- Aby byly splněny podmínky stavebního zákona pro protipožární dveře a/nebo kouřotěsnosti, je nutno používat samozavírač.
- V případě použití jiného kování, než navrženého firmou PORTA, je nutné se řídit pokyny uvedenými v záručním listu.
- Dveře odolné proti požáru by měly být vybaveny klikou s rukojetí s ocelovým jádrem.
- Akustická izolace $R_w = 33 \div 37$ dB.

ZA PŘÍPLATEK

- kukátko
- rozměr „100“
- ocelová zárubeň: barva černá
- křídlo: barvy laminátu CPL 0,2 mm a 0,7 mm – SKUPINA II
- křídlo: barvy Gladstone/Halifax ve svislé struktuře dřeva
- intarzie stříbrné nebo černé výhradně pro kolekce frézované OFFICE – týká se modelů 8–9
- intarzie s fólií (na 1 stranu, na dvě strany cena x 2)
- intarzie s přírodní dýhou (na 1 stranu, na dvě strany cena x 2)
- křídlo: přírodní dýha Dub Satin Bílý (RAL 9016)
- křídlo: přírodní dýha Dub Satin (další barvy)
- křídlo: přírodní dýha Ořech rozměr „100“
- profil kovové zárubně pro PROJEKT BIS
- rozšíření profilu zárubně od 101 do 150 mm
- rozšíření profilu zárubně od 151 do 270 mm
- rozšíření profilu zárubně od 271 do 390 mm
- na objednávku provedení s padacím prahem
- klika

(str. 204)

GRANIT RC 3

bezpečnostní dveře třídy RC 3, EI 30, 32 dB

TOP
INVESTIČNÍ
KOLEKCE



Bezpečnostní třída RC 3
Akustická izolace $R_w=32$ dB
Požární odolnost EI 30
Kouřotěsnost

GRANIT RC 3, model s intarziemi 8, Beton Tmavý

Všechny dostupné modely viz str. 142

V ceně kompletu dveří

- křídlo
- zárubeň
- kovový práh
- klika
- cylindrická vložka

DVEŘE GRANIT RC 3

jsou vyráběny ve dvou typech:

Typ I

- bezpečnostní třída RC 3 dle ČSN EN 1627:2012
- akustická izolace $R_w=32$ dB
- kouřotěsnost

Typ II

- vlastnosti dveří modelu I
- protipožární odolnost EI 30



GRANIT RC 3, Beton Tmavý, s ocelovou zárubní



2 háky proti vylomení
protipožární těsnění (Typ II)



lišťový zámek Winkhaus
vícebodový hákové-zásuvkový



4 bezpečnostní trny proti vylomení



profesionální objektové závěsy



DEKORY

Přírodní dýha Select
Přírodní dýha Dub, Jesion, Ořech
Přírodní dýha Dub Satin



Laminát CPL HQ 0,2 mm



Laminát CPL HQ 0,7 mm
Gladstone/Halifax



Vzorky barev viz str. 217 – 224.

POZOR! Všechny přírodní dýhy (s výjimkou dýhy Jasan a Ořech) lze zhotovit s vodorovnou nebo svislou strukturou dřeva (týká se křídla).

POZOR! Ke vstupním dveřím doporučujeme laminát CPL nebo Gladstone/Halifax, zvláště pak při použití ve veřejných budovách.

DOPORUČUJEME!

DÍKY POUŽITÍ KONSTRUKCE VYUŽÍVAJÍCÍ VRSTVU HLINÍKOVÉHO PLECHU, JSME DOSÁHLI VÝJIMEČNÉ ODOLNOSTI DVEŘÍ GRANIT PROTI NEGATIVNÍMU PŮSOBENÍ SPECIFICKÝCH PROVOZNÍCH PODMÍNEK, CHARAKTERISTICKÝCH PRO SCHODIŠTĚ, TEPLOTNÍ ROZDÍLY A VLHKOST VZDUCHU.



TECHNICKÉ INFORMACE

KONSTRUKCE KŘÍDLA

Výplň křídla tvoří speciální 5-vrstvá konstrukce v rámu z překližky z měkkého dřeva. Křídlo je opláštěné speciální deskou se dvěma vrstvami hliníkového plechu a HDF deskou. Dostupné v polodrážkové verzi. V provedení CPL HQ nebo Gladstone/Halifax jsou hrany křídla pokryty páskou ABS.

PŘÍSLUŠENSTVÍ V CENĚ DVEŘÍ

- Hákový zámek s přítlačným mechanismem Winkhaus STV
- Bezpečnostní vložka
- Klíka s bezpečnostním štítkem SAFE
- Tři zesílené závěsy trojdílné (dveře s ocel. zárubní) nebo dva objektové závěsy (dveře se zárubní PS zesílenou) ve stříbrné barvě
- Čtyři bezpečnostní trny proti vylomení
- Navíc: model II protipožární těsnění, které vlivem vysoké teploty zvětší svůj objem, na okrajích křídla (s výjimkou spodní hrany)
- Zárubeň je vybavena bezpečnostním prahem z nerezové oceli v širší verzi (120 mm) a zesílením pro samozavírač

ZÁRUBNĚ

- Kovová zárubeň rohová, o šířce profilu 100 mm je zhotovena z ocelového, oboustranně pozinkovaného plechu o tloušťce 1,5 mm. Je vybavena protipožárním těsněním, osmi montážními hmoždinkami, zesílením pro samozavírač a kovovým prahem z nerezové oceli v širší verzi (120 mm).
- Zárubeň Porta SYSTEM zesílená, o tloušťce zdi 120 až 300 mm, krycí lišta o šířce 80 mm.
- Zárubeň PROJEKT BIS (str. 196).
- Zárubeň PROJEKT Premium.

POZNÁMKY

- Aby byly splněny podmínky stavebního zákona pro protipožární dveře a/nebo kouřotěsnosti, je nutno používat samozavírač.
- V případě použití jiného kování, než navrženého firmou PORTA, je nutné se řídit pokyny uvedenými v záručním listu.

- **Pevný řetěz je dostupný pouze s ocelovou zárubní (dveře otevírané dovnitř).**
- Protipožární dveře - intarzie pouze na obou stranách.

ZA PŘÍPLATEK

- kukátko
- rozměr „100“
- dodatečný horní zámek
- pevný řetěz
- horní kování
- horní cylindrická vložka
- ocelová zárubeň: barva černá
- křídlo: barvy laminát CPL 0,2 mm a 0,7 mm – SKUPINA II
- zárubeň: barvy laminát CPL 0,2 mm – SKUPINA II
- křídlo: barvy Gladstone/Halifax ve svislé struktuře dřeva
- intarzie stříbrné nebo černé výhradně pro kolekce frézované OFFICE – týká se modelů 8–9
- intarzie s fólií (na 1 stranu, na dvě strany cena x 2)
- intarzie s přírodní dýhou (na 1 stranu, na dvě strany cena x 2)
- křídlo: přírodní dýha Dub Satin Bílý
- křídlo: přírodní dýha Dub Satin (další barvy)
- křídlo: přírodní dýha Ořech
- zárubeň: přírodní dýha Dub Satin Bílý
- zárubeň: přírodní dýha Satin (další barvy)
- zárubeň: přírodní dýha Ořech
- profil kovové zárubně pro PROJEKT BIS
- rozšíření profilu zárubně od 101 do 150 mm
- rozšíření profilu zárubně od 151 do 270 mm
- rozšíření profilu zárubně od 271 do 390 mm klíka SAFE

(str. 204)

EXTREME RC 3

bezpečnostní dveře třídy a RC 3, EI 30, 40 dB

TOP
INVESTIČNÍ
KOLEKCE



Bezpečnostní třída RC 3
Akustická izolace $R_w=40$ dB
Požární odolnost EI 30
Kouřotěsnost

EXTREME RC 3, Dub Pískový, se zesílenou zárubní PS

Všechny dostupné modely viz str. 142



EXTREME RC 3, Dub Pískový, se zesílenou zárubní PS

V ceně kompletu dveří

- křídlo
- zárubeň
- kovový práh
- klika s horním štítkem
- dvě cylindrické vložky

NOVINKA
přídavný
horní zámeček

DVEŘE EXTREME

jsou vyráběny ve dvou typech:

Typ I

- třída RC 3 dle ČSN EN 1627:2012
- akustická izolace $R_w=40$ dB
- kouřotěsnost

Typ II

- vlastnosti dveří modelu I
- protipožární odolnost EI 30



2 háky proti vylomení

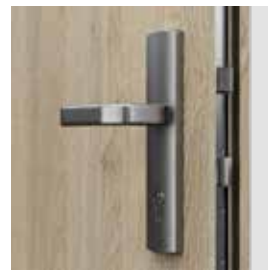

Zámeček Winkhaus vícebodový hákové-zásuvkový



4 bezpečnostní trny proti vylomení protipožární těsnění (Typ II)



Zárubeň Porta SYSTEM



DEKORY

Přirodní dýha Select ★★★★★
 Přirodní dýha Dub, Jesion, Ořech
 Přirodní dýha Dub Satin

Laminát CPL HQ 0,2 mm ★★★★★

Laminát CPL HQ 0,7 mm ★★★★★
 Gladstone/Halifax

Vzorky barev viz str. 217 – 224.

POZOR! Všechny přirodní dýhy (s výjimkou dýhy Jasan a Ořech) lze zhotovit s vodorovnou nebo svislou strukturou dřeva (týká se křídla).

POZOR! Ke vstupním dveřím doporučujeme laminát CPL nebo Gladstone/Halifax, zvláště pak při použití ve veřejných budovách.

DOPORUČUJEME!

DÍKY POUŽITÍ KONSTRUKCE VYUŽÍVAJÍCÍ VRSTVU HLINÍKOVÉHO PLECHU, JSME DOSÁHLI VÝJIMEČNÉ ODOLNOSTI DVEŘÍ EXTREME PROTI NEGATIVNÍMU PŮSOBENÍ SPECIFICKÝCH PROVOZNÍCH PODMÍNEK, CHARAKTERISTICKÝCH PRO SCHODIŠTĚ, TEPLOTNÍ ROZDÍLY A VLHKOST VZDUCHU.



TECHNICKÉ INFORMACE

KONSTRUKCE KŘÍDLA

Výplň křídla tvoří speciální 5-vrstvá konstrukce v rámu z překližky z měkkého dřeva. Křídlo je opláštěné speciální deskou se dvěma vrstvami hliníkového plechu a HDF deskou. Dostupné v polodrážkové verzi. V provedení CPL HQ nebo Gladstone/Halifax jsou hrany křídla pokryty páskou ABS.

PŘÍSLUŠENSTVÍ V CENĚ KŘÍDLA

- Hákový zámek s přitlačným mechanismem Winkhaus STV s přidávným horním zámkem
- Bezpečnostní vložka
- Klika s bezpečnostním štítkem SAFE
- Horní rozeta (SAFE)
- Tři zesílené závěsy trojdílné (dveře s ocel. zárubní) nebo dva objektivě závěsy (dveře se zárubní PS zesílenou) ve stříbrné barvě
- Čtyři bezpečnostní trny proti vylomení
- Navíc: model II protipožární těsnění, které vlivem vysoké teploty zvětší svůj objem, na okrajích křídla (s výjimkou spodní hrany)
- Zárubeň je vybavena prahem z nerezové oceli a zesílením pro samozavírač.

ZÁRUBEŇ

- Kovová zárubeň rohová, o šířce profilu 100 mm je zhotovena z ocelového, oboustranně pozinkovaného plechu o tloušťce 1,5 mm. Je vybavena protipožárním těsněním, osmi montážními hmoždinkami a kovovým prahem z nerezové oceli v širší verzi (120 mm).
- Zárubeň Porta SYSTEM zesílená, o tloušťce zdi 120 až 300 mm, krycí lišta o šířce 80 mm.
- Zárubeň PROJEKT BIS (str. 196).
- Zárubeň PROJEKT Premium.

POZNÁMKY

- V případě použití jiného kování, než navrženého firmou PORTA, je nutné se řídit pokyny uvedenými v záručním listu.
- **Pevný řetěz je dostupný pouze s ocelovou zárubní ve verzi bez horního zámku (dveře otevírané dovnitř).**
- Protipožární dveře - intarzie pouze na obou stranách.
- Certifikát výrobku: č. AO209/CS/2019/006.

ZA PŘÍPLATEK

- kukátko
- rozměr „100“
- ocelová zárubeň: barva černá
- pevný řetěz
- křídlo: barvy laminát CPL 0,2 mm a 0,7 mm – SKUPINA II
- zárubeň: barvy laminát CPL 0,2 mm – SKUPINA II
- křídlo: barvy Gladstone/Halifax ve svislé struktuře dřeva
- intarzie stříbrné nebo černé výhradně pro kolekce frézované OFFICE – týká se modelů 8–9
- intarzie s fólií (na 1 stranu, na dvě strany cena x 2)
- intarzie s přírodní dýhou (na 1 stranu, na dvě strany cena x 2)
- křídlo: přírodní dýha Dub Satin Bílý
- křídlo: přírodní dýha Dub Satin (další barvy)
- křídlo: přírodní dýha Ořech
- zárubeň: přírodní dýha Dub Satin Bílý
- zárubeň: přírodní dýha Satin (další barvy)
- zárubeň: přírodní dýha Ořech
- profil kovové zárubně pro PROJEKT BIS
- rozšíření profilu zárubně od 101 do 150 mm
- rozšíření profilu zárubně od 151 do 270 mm
- rozšíření profilu zárubně od 271 do 390 mm
- klika SAFE

(str. 204)

GRANIT třída C

bezpečnostní dveře třídy C a RC3, EI 30, 37 dB



Bezpečnostní třída C a RC 3
Akustická izolace $R_w=37$ dB
Požární odolnost EI 30

GRANIT třída C, Ořech Přírodní, se zárubní a obkladem PROJEKT BIS

Všechny dostupné modely viz str. 142



GRANIT Plně, Ořech Přírodní, s ocelovou zárubní

V ceně kompletu dveří

- křídlo
- zárubeň
- kovový práh
- klika s horním štítkem
- dvě cylindrické vložky

DVEŘE GRANIT kl. C

jsou vyráběny ve dvou typech:

Typ I

- bezpečnostní třída C
- třída RC 3 dle ČSN EN 1627:2012
- akustická izolace $R_w=37$ dB
- kouřotěsnost

Typ II

- vlastnosti dveří modelu I
- protipožární odolnost EI 30

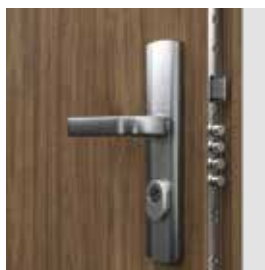

lištový vícebodový zámek přizpůsobený pro dvě cylindrické vložky

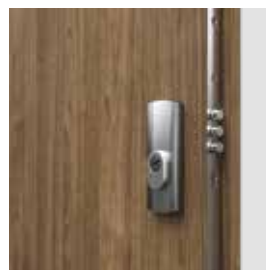

bezpečnostní trny proti vylovení

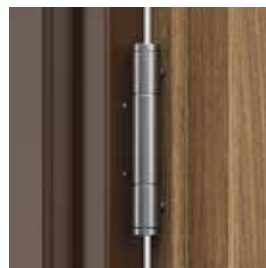

zesílený tříprvkový závěs



DEKORY

Přírodní dýha Select ★★★★★
 Přírodní dýha Dub, Jesion, Ořech
 Přírodní dýha Dub Satin

Laminát CPL HQ 0,2 mm ★★★★★

Laminát CPL HQ 0,7 mm ★★★★★

Vzorky barev viz str. 217 – 224.

POZOR! Všechny přírodní dýhy (s výjimkou dýhy Jasan a Ořech) lze zhotovit s vodorovnou nebo svislou strukturou dřeva (týká se křídla).

POZOR! Ke vstupním dveřím doporučujeme laminát CPL nebo Gladstone/Halifax, zvláště pak při použití ve veřejných budovách.



Zhlédněte montážní video dveří GRANIT pomocí hmoždinek:
www.porta.com.pl/dm/montazgranitnadyble.wmv



Zhlédněte montážní video dveří GRANIT pomocí pěny:
www.porta.com.pl/dm/montazgranitnapianke.wmv

DOPORUČUJEME!

DÍKY POUŽITÍ KONSTRUKCE VYUŽÍVÁJÍCÍ VRSTVU HLINÍKOVÉHO PLECHU, JSME DOSÁHLI VÝJIMEČNÉ ODOLNOSTI DVEŘÍ GRANIT PROTI NEGATIVNÍMU PŮSOBENÍ SPECIFICKÝCH PROVOZNÍCH PODMÍNEK, CHARAKTERISTICKÝCH PRO SCHODIŠTĚ, TEPLOTNÍ ROZDÍLY A VLHKOST VZDUCHU.



TECHNICKÉ INFORMACE

KONSTRUKCE KŘÍDLA

Rám křídla je zhotoven z lepeného jehličnatého dřeva. Křídlo je opláštěné speciální deskou se dvěma vrstvami hliníkového plechu a HDF deskou. Dostupná křídla jsou doplněna hliníkovou intarzií stříbrné nebo černé barvy. Přírodní dýhy v povrchové úpravě polomatný lak. Je to návrh pro ty nejnáročnější osoby, pro které je nejdůležitější bezpečnost, založená na materiálech a zpracování nejvyšší kvality. V provedení CPL HQ jsou hrany křídla pokryty páskou ABS.

PŘÍSLUŠENSTVÍ V CENĚ DVEŘÍ

- Vícebodový lištový zámek třídy 4 ENV
- Dvě bezpečnostní vložky třídy C
- Klika s bezpečnostním štítkem
- Horní rozeta
- Tři zesílené čepové závěsy stříbrné barvy
- Čtyři bezpečnostní trny proti vylomení
- Příprava pro zkrácení dveří maximálně 60 mm (týká se Granit TYP I)
- Navíc: model II protipožární těsnění, které vlivem vysoké teploty zvětší svůj objem na okrajích křídla
- Zárubeň je vybavena kovovým prahem z nerezové oceli o šířce 120 mm a také zesílení pro samozavírač

ZÁRUBNĚ

- Kovová zárubeň rohová, o šířce profilu 100 mm je zhotovena z ocelového, oboustranně pozinkovaného plechu o tloušťce 1,5 mm. Je vybavena protipožárním těsněním, osmi montážními hmoždinkami, zesílením pro samozavírač a kovovým prahem z nerezové oceli v širší verzi (120 mm).
- Zárubeň PROJEKT BIS (str. 196).
- Zárubeň PROJEKT Premium (str. 196).

POZNÁMKY

- Dveře odolné proti požáru by měly být vybaveny klikami s rukojetí s ocelovým jádrem.
- V případě použití jiného kování, než navrženého firmou PORTA, je nutné se řídit pokyny uvedenými v záručním listu.
- Akustická izolace $R_w=37$ dB.
- Certifikát výrobku: č. A0209/CS/2018/022

ZA PŘÍPLATEK

- kukátko
- rozměr „100“
- kovová zárubeň: barva černá
- regulovatelný protiplech (Typ I)
- křídlo: barvy laminátu CPL 0,2 mm a 0,7 mm – SKUPINA II
- intarzie stříbrné nebo černé výhradně pro kolekce frézované OFFICE – týká se modelů 8–9
- intarzie s fólií (na 1 stranu, na dvě strany cena x 2)
- intarzie s přírodní dýhou (na 1 stranu, na dvě strany cena x 2)
- křídlo: přírodní dýha Dub Satin Bílý
- křídlo: přírodní dýha Dub Satin (další barvy)
- křídlo: přírodní dýha Ořech
- profil kovové zárubně pro PROJEKT BIS
- profil kovové zárubně pro PROJEKT Premium
- rozšíření profilu zárubně od 101 do 150 mm
- rozšíření profilu zárubně od 151 do 270 mm
- rozšíření profilu zárubně od 271 do 390 mm klika GRANIT PLUS

(str. 204)

DVEŘE VSTUPNÍ VENKOVNÍ PASIVNÍ A ENERGETICKY, ÚSPORNÉ

Ocelové dveře z kolekce Steel nabízí inovační technologii. Sada skvěle nastavených parametrů vytváří nejvyšší kvalitu. Dřevěné dveře Eco POLAR PASSIVE jsou skvělým řešením pro pasivní domy.





Steel SAFE, ENERGY PROTECT

Bezpečnostní zámky třída 3 nebo 4, bezpečnostní prosklení třída P4

TOP
INVESTIČNÍ
KOLEKCE



Steel SAFE E.1, Dub Winchester

Bezpečnostní třída RC2/RC3*
Tepečná propustnost $U_d=1.2÷1.7^*$

$U_d=1,1^*$
W/m²K
SOUČINITEL
TEPELNÉ
PROPUSTNOSTI

V ceně kompletu dveří

- křídlo
- zárubeň
- práh
- klika
- cylindrická vložka

SYSTEMŮ OCHRANY
OCELOVÉHO POVRCHU



POZINKOVANÝ
PLECH

PRODUKT
PORTA STEEL

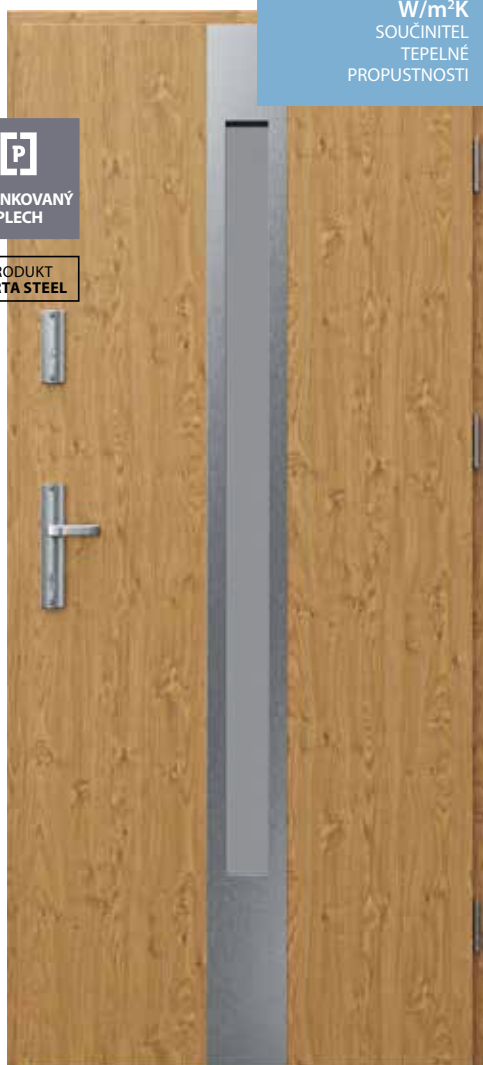

Steel ENERGY PROTECT C.1, Dub Winchester



model A.0



model B.1



model C.1



model D.1



model E.1



model F.1

* Týká se plných dveří.



DEKORY

Polyesterová barva PREMIUM ★★★★★☆



Ocelový plech laminovaný PVC ★★★★★☆

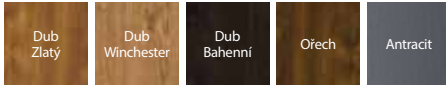

Ocelová zárubeň Thermo



Hák – horní / dolní závora
SAFE typ III, ENERGY PROTECT

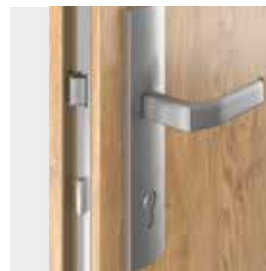

Lištový zámek SAFE typ III,
ENERGY PROTECT



4 bezpečnostní trny proti
vylovení



3 tříprvkové závěsy



Výplň – extrudovaný
polystyren



Prosklení – trojskelná sada
třída P4



Teplý práh - snižuje koeficient
tepelné propustnosti se zárubeň
THERMO

TECHNICKÉ INFORMACE

ZÁKLADNÍ INFORMACE

- DVEŘE SAFE (tloušťka křídla 54 mm)
- Bezpečnostní třída RC2 nebo RC3 (týká se plochých křidel)
- Dva nezávislé zámkové LOB nebo hákový zámek Winkhaus STV
- Zárubeň Rohová velká nebo Thermo
- Práh z nerezové oceli s perforací nebo teplý práh
- Tři tříprvkové závěsy
- Čtyři bezpečnostní trny proti vylovení
- Klika OPAL nebo SAFE
- Cylindrické vložky LOB nebo WILKA
- Regulovaný protiplech zámku

ZA PŘÍPLATEK DVEŘE SAFE TYP II, III, ENERGY PROTECT

- Rozměr „100“
- Kukátko
- Okapnička v barvě křídla
- Dolní panel oboustranný z nerezové oceli 150 mm, vzor A0, B1, F1
- Výplň z minerální vlny
- Zabezpečenie dolne po samostatným skrócie
- Spodní ochrana po samostatném zkrácení
- Dvě vložky LOB, tř. B - výměna za základní komplet tř. A SAFE II)
- Cylindrická vložka WILKA, tř. B - výměna za základní komplet tř. A
- Cylindrická vložka WILKA, tř. A
- Cylindrická vložka WILKA, tř. B
- Madlo kulaté nebo hranaté

ZÁKLADNÍ INFORMACE

- Dveře ENERGY PROTECT (tloušťka křídla 66 mm)
- Bezpečnostní třída RC3 (týká se plochých křidel)
- Hákový zámek Winkhaus STV
- Dřevěná zárubeň
- Teplý práh Porta ThermControl
- Tři závěsy 3D v barvě stříbrná
- Čtyři bezpečnostní trny proti vylovení
- Klika SAFE
- Cylindrická vložka WILKA
- Regulovaný protiplech zámku

ZA PŘÍPLATEK DVEŘE SAFE TYP III a ENERGY PROTECT

- Přídavný horní zámek
- Pevný řetěz u lakovaných dveří
- Pevný řetěz u dveří laminovaných PVC
- Horní rozeta tř. C
- Cylindrická vložka horní WILKA, tř. B

(str. 205)



Eco POLAR, Eco POLAR PASSIVE

Bezpečnostní zámky třída 4, bezpečnostní prosklení třída P4

TOP
INVESTIČNÍ
KOLEKCE



Eco POLAR PASSIVE A.5, Bílá

Dveře vyrobené z lepených dubových hranolů.

Bud'te Eco, šetřete energii

Dveře kolekce Eco představují inovační technologii. Soubor hodnot šitých na míru, které vytváří nejvyšší kvalitu. Dveře Eco POLAR a Eco POLAR PASSIVE představují dokonalé řešení pro pasivní domy.

$U_d = 0,7^*$
W/m²K
SOUČINTEL
TEPELNÉ
PROPUSTNOSTI



Eco POLAR PASSIVE C.3 prosklený panel oboustranný Dub 6 (bílá)



plné



model A.1



model A.2



model A.3

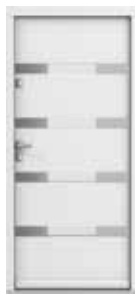

model A.4



model A.5



model C.3
prosklený panel
oboustranný



model C.4
prosklený panel
oboustranný

PŘÍKLADY SVĚTLÍKŮ **K**

Možnost objednání světlíků přes Porta KONTRAKT viz str. 230.



DVOJITÝ
k pravým dveřím



PLNÝ PRAVÝ
k pravým dveřím

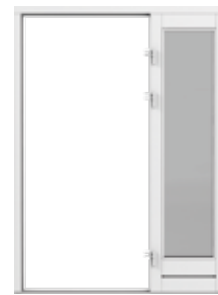

PRAVÝ
k pravým dveřím

Stranu světlíku určujeme z té strany, odkud jsou viditelné závěsy.

* Týká se plných dveří.

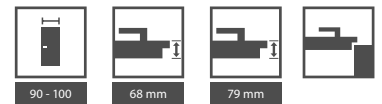

DEKORY

Exteriérový Vodou ředitelný Lak ★★★★★☆

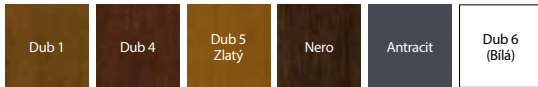

K Přizpůsobte barvu individuálním potřebám a zeptejte se na Porta KONTRAKT. Podrobnosti k nestandardním objednávkám, viz str. 230.



Dva vícečepové bezpečnostní zámky třídy 4



Teplý práh Porta ThermControl**

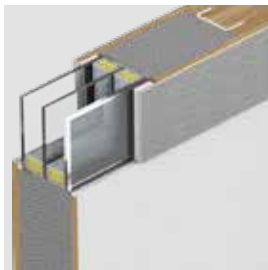

Dvoukomorové bezpečnostní prosklení třídy P4 a rám z nerezové oceli



Francouzský rám ze strany závěsů

DŮLEŽITÉ!

Rámeček z nerezové oceli z jedné strany (vnější).

** Vyhrazený obchodní název

TECHNICKÉ INFORMACE

KONSTRUKCE KŘÍDLA

Desková konstrukce zhotovená z dubové překližky. Povrch je pokrytý přírodní dýhou. V rámu křídla se nachází ocelový profil zvyšující pevnost konstrukce.

Prosklení dveří okna ($U=0,5 \text{ Wm}^2\text{K}$) refl exní hnědá.

Rámeček prosklení je vyroben z nerezové oceli z jedné strany dveří. Práh je vytvořen z dubové překližky a nerezové oceli.

Eco POLAR PASSIVE

- Tloušťka křídla 79 mm
- Tři obvodová těsnění

Eco POLAR

- Tloušťka křídla 68 mm
- Dvě obvodová těsnění

PŘÍSLUŠENSTVÍ V CENĚ DVEŘÍ

- Dva nezávislé bezpečnostní zámky třída 4 přizpůsobené pro dvě cylindrické vložky
- Tři závěsy 3D s možností regulace ve třech úrovních
- Teplý práh – Porta ThermControl**
- Montážní vložka
- U modelů s prosklením je použito teplé prosklení
- Zárubeň z dubové překližky

ZÁRUBEŇ

- Zárubeň (tl. 93 mm) **vyrobená z lepeného dubového hranolu.**
- Ze strany závěsů je instalován francouzský rám, který znemožňuje vylomení dveří.

** Vyhrazený obchodní název

POZNÁMKY

- Porta Synergy** V případě montáže se světlíkem(ky), představuje zárubeň rám světlíku spolu s horním kompozitním nosníkem a dolním s prahem.
- Inovační metoda spojování světlíků eliminuje tepelné mosty a zjednodušuje systém montáže.
- Vzory C4, C3 jsou bez okapnice.

** Vyhrazený obchodní název

ZA PŘÍPLATEK

- rozměr „100“
- sada s jedním světlíkem
- sada s dvěma světlíky

09

DVEŘE
TECHNICKÉ
OCELOVÉ

PRODUKTY
PORTA STEEL

ODOLNÁ
TECHNOLOGIE
PROVEDENÍ



GARANCE
KVALITY

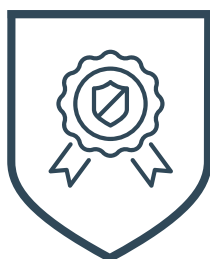

MODERNÍ
DESIGN

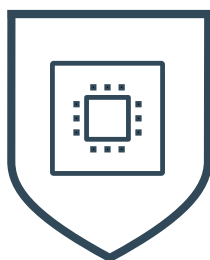

UNIVERZÁLNÍ
MONTÁŽ

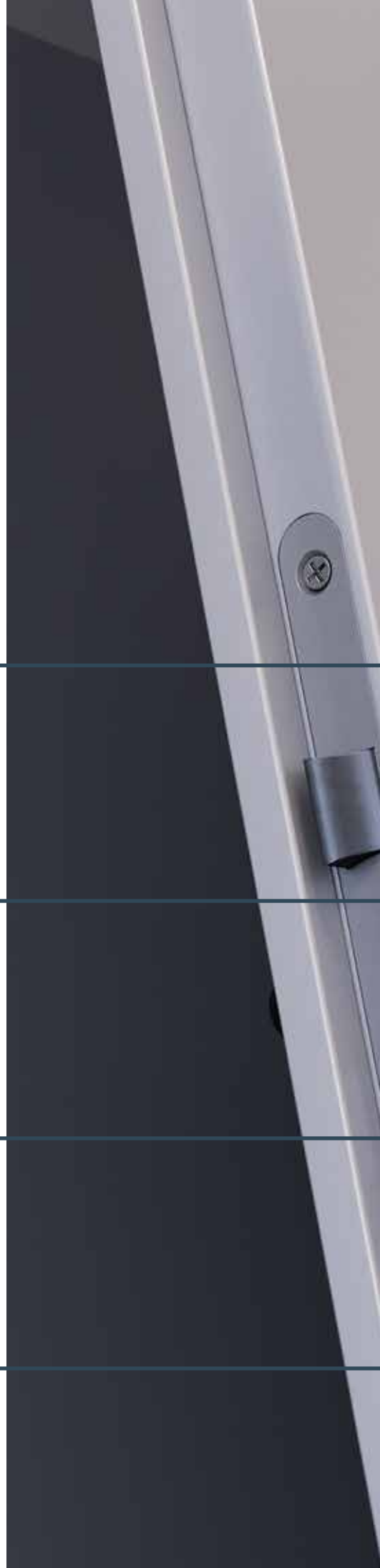

- 
- pozinkovaný plech je použit ve všech našich ocelových produktech
 - vysoká jakost povrchových úprav Premium
 - různá provedení: polyesterová barva, nerezová ocel, ocelový plech laminovaný PVC, povlékaný ocelový plech
 - vysoká odolnost potvrzená zkouškami
 - použití jako dveře interiérové, technické, vstupní vnitřní a venkovní vchodové

- precizní provedení každého produktu
- trvanlivost antikorozní ochrany
- 18 leté zkušenosti s výrobou ocelových produktů
- vysoké funkční a technické parametry

- vysoká funkčnost a estetika zpracování
- bohatá nabídka polyesterových barev Premium té nejvyšší kvality
- povrch: matný, lesklý, strukturní
- možnost provedení dle architektonického návrhu
- použití ve veřejných i rezidenčních budovách, školy, nákupní centra, garáže

- efektivní a rychlá montáž
- provedení v souladu s platnými normami
- příslušenství, které zlepšuje funkčnost dveří
- možnost montáže do stěn zděných, betonových a SDK

Univerzální dveře do technických místností



Pozinkované pevné univerzální dveře se dokonale osvědčují v technických, průmyslových prostorech, ale také ve sklepě, na půdě či ve sklepních kójičkách.

Univerzální dveře do technických místností, model 2 Šedá

pravé nebo levé?
univerzální!

V ceně kompletu dveří

- křídlo
- zárubeň
- kliky
- zámek



Průmyslový vzor
W.121254



POZINKOVANÝ
PLECH

PRODUKT
PORTA STEEL

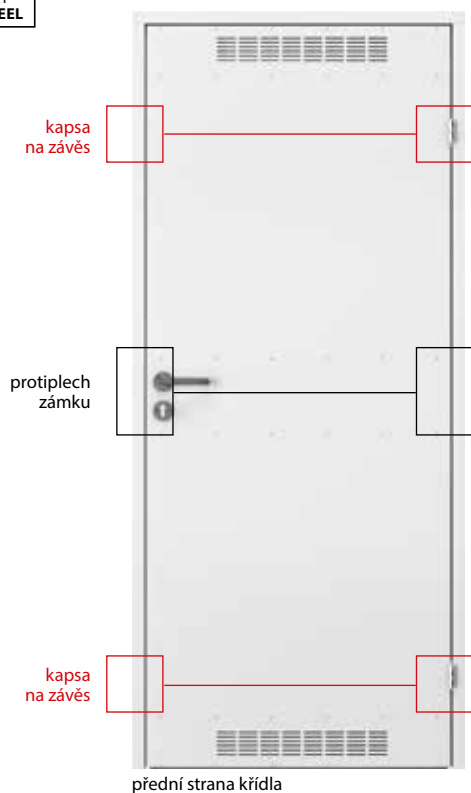

■ SYSTÉM OCHRANY OCELOVÉHO POVRCHU





DEKORY

Pozinkovaný plech ★★★★★☆



**4 PŘEDNOSTI V 1
ZHLÉDNĚTE VÍCE**

www.porta.com.pl/dm/universalne_montaz.wmv

Polyesterová barva PREMIUM ★★★★★☆

SKUPINA I	NOVÝ	NOVÝ	
	Bílá MAT	Šedá MAT	Antracit struktura
SKUPINA II	Bílá	Šedá	Hnědá



klika



ventilační mřížka

TECHNICKÉ INFORMACE

PŘÍSLUŠENSTVÍ V SADĚ S DVEŘMI

- Křídlo (lakovaný plech, pozinkované)
- Ventilační mřížka (volba)
- Dva čepové závěsy standard
- Zámek pro patentovou vložku
- Ekonomická, plastová klika s kulatým kováním a rozetou
- Kovová rohová zárubeň

ZÁRUBEŇ

- Kovová rohová zárubeň se šířkou profilu 48 mm (jako malá rohová) je zhotovena z ocelového, oboustranně pozinkovaného plechu o síle 0,8 mm.

POZNÁMKY

- Díky symetrické konstrukci dveří a univerzálnímu kování (zámek, závěsy) je možné je osadit jako levé a pravé.
- **Kovová pozinkovaná deska zesílená na třech úrovních.**

PŘÍPLATKY

- barvy - SKUPINA II

Steel BASIC, Steel BASIC PLUS



Steel BASIC, Šedá

Ekonomické řešení při zachování vysokých provozních parametrů. Konstrukce z pozinkované oceli zaručuje pevnost a spolehlivost.

V ceně kompletu dveří interiérových Steel BASIC

- křídlo
- zárubeň
- kliky
- konstrukce z pozinkované oceli

V ceně kompletu dveří exteriérových Steel BASIC PLUS

- křídlo
- zárubeň
- práh
- kliky
- konstrukce z pozinkované oceli



Steel BASIC PLUS, Pověřený plech, Šedá

P

POZINKOVANÝ
PLECH

PRODUKT
PORTA STEEL



zámek a kliky



ventilační mřížka



práskově lakovaný práh
(Steel BASIC PLUS)



okapnice (Steel BASIC PLUS)

DEKORY

Pozinkovaný plech ★★★★★☆



Povlékaný plech ★★★★★☆

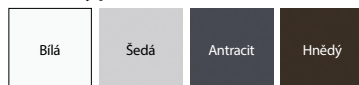

výplň „voština“



výplň polystyren

TECHNICKÉ INFORMACE

V SADĚ S DVEŘMI

- Křídlo (práškové lakováný plech o tl. 0,5 mm, povlékaný polyesterem, pozinkovaný)
- Dva čepové závěsy standard
- Zámek pro patentovou vložku
- Sada klik s kováním
- Zárubeň (lakovaný pozinkovaný plech)
- Práh (Steel BASIC PLUS)
- Okapnice (Steel BASIC PLUS) (viz. ZA PŘÍPLATEK)

V SADĚ S KŘÍDLEM

- Křídlo
- Dva čepové závěsy standard
- Zámek pro patentovou vložku

ZÁRUBEŇ

- Kovová rohová zárubeň se šířkou profilu 64 mm (jak Rohová MALÁ PLUS) je zhotovena z ocelového, oboustranně pozinkovaného plechu o síle 1,2 mm.
- Zárubeň ke dveřím Steel Basic je vybavena těsněním. Zárubeň ke dveřím Steel Basic PLUS je vybavena těsněním, které utěsní dveře po celém obvodu.
- Zárubeň je vyrobena jako směrová (pravá/levá) k osazení na hotovou podlahu.

POZNÁMKY

- Dveře Steel BASIC jsou vyrobeny v investiční normě (viz. tabulka rozměrů str. 211, tab 3).
- Křídlo Steel BASIC je vyrobeno v investiční a polské normě.
- Dveře Steel BASIC Plus otevírané do venkovního prostředí jsou opatřeny okapnicí (viz. ZA PŘÍPLATEK).
- **Vzhledem k charakteru použitého materiálu (povlékaný plech), barevné odstíny jsou podobné uvedeným odstínům RAL.**

ZA PŘÍPLATEK

- okapnice (Steel BASIC PLUS)
- ventilační mřížka

Steel SOLID



Steel SOLID, plné, Šedá

POUŽITÍ DVEŘÍ

- určené k použití v těžkých provozních podmínkách
- hospodářské místnosti
- průmyslové místnosti
- technické místnosti
- sklepy
- garáže
- dílny
- průmyslové haly
- moderní bytové a kancelářské interiéry (loft design)

V ceně

- křídlo
- konstrukce z pozinkované oceli

SYSTEM OCHRANY OCELOVÉHO POVRCHU



P
POZINKOVANÝ
PLECH
PRODUKT
PORTA STEEL



Steel SOLID 1, Šedá



plné



model 1



model 2



model 3



model 4



model 5

DEKORY

Pozinkovaný plech ★★★★★☆



Nerezová ocel ★★★★★★



Polyesterová barva PREMIUM ★★★★★☆

Ocelový plech laminovaný PVC ★★★★★☆

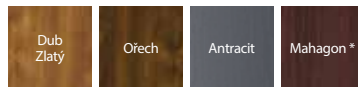

* do vyčerpání zásob

SKUPINA I	NOVÝ	NOVÝ	
	Bílá MAT	Šedá MAT	Antracit struktura
SKUPINA II	Bílá	Šedá	Hnědá



Prizpůsobte barvu individuálním potřebám a zeptejte se na Porta KONTRAKT. Podrobnosti k nestandardním objednávkám, viz str. 230.



výplň „voština“

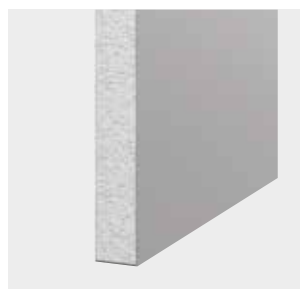

výplň polystyren

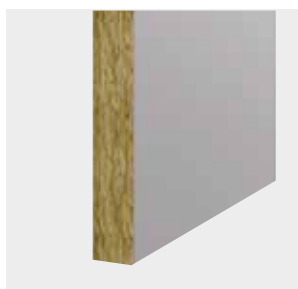

výplň minerální vlna

TECHNICKÉ INFORMACE

V SADĚ S KŘÍDLEM

- Křídlo (práškově lakovaný plech o tl. 0,6 mm, pozinkovaný)
- Tři čepové závěsy standard
- Zámek pro patentovou vložku
- Tvrzené sklo čiré nebo matné

DOPORUČENÉ ZÁRUBNĚ

- Zárubeň rohová MALÁ PLUS, rohová VELKÁ skládaná
- Zárubeň REGULOVANÁ (standard), REGULOVANÁ PS „na hranu“

POZNÁMKY

- Křídla s polystyrenovou výplní nejsou k dispozici ve verzích s povrchovou úpravou Polyesterová barva Premium.
- Pro křídla potažená PVC laminátem prosklení jen s plochým nerezovým rámem.
- Možnost libovolné kombinace rozměrů křídel ve dvoukřídlých dveřích.
- Dvojitá křídla z nerezové oceli jsou k dispozici pouze v nabídce Porta KONTRAKT.

ZA PŘÍPLATEK

- rozměr „100“ (Křídla z pozinkované oceli)
- rozměr „100“ (Křídla z nerezové oceli)
- Polyesterová barva a Ocelový plech laminovaný PVC: barva Antracit
- ventilační otvory nebo mřížka (křídla z pozinkované oceli)
- ventilační otvory z nerezové oceli
- klika (EDEL)
- barvy - SKUPINA II

(str. 134)

Steel EI 30, EI 60



Steel EI 30, model 3, Antracit

EI 30

Požární odolnost 30 min
Akustická izolace $R_w = 38 \div 41$ dB.

EI 60

Požární odolnost 60 min.
Kouřotěsnost
Akustická izolace $R_w = 39 \div 40$ dB



P
POZINKOVANÝ
PLECH

PRODUKT
PORTA STEEL

Steel EI 30, model 1, Šedá

V ceně

- křídlo
- zárubeň
- klikka
- konstrukce z pozinkované oceli

DVEŘE EI 60 nabízíme ve dvou typech:

Standard:

- požární odolnost 60 min.
- mechanická třída 3

Typ 1:

- vlastnosti dveří typu Standard
- kouřotěsnost Sa, Sm
- akustická izolace $R_w = 39 \div 40$ dB

■ SYSTÉM OCHRANY OCELOVÉHO POVRCHU

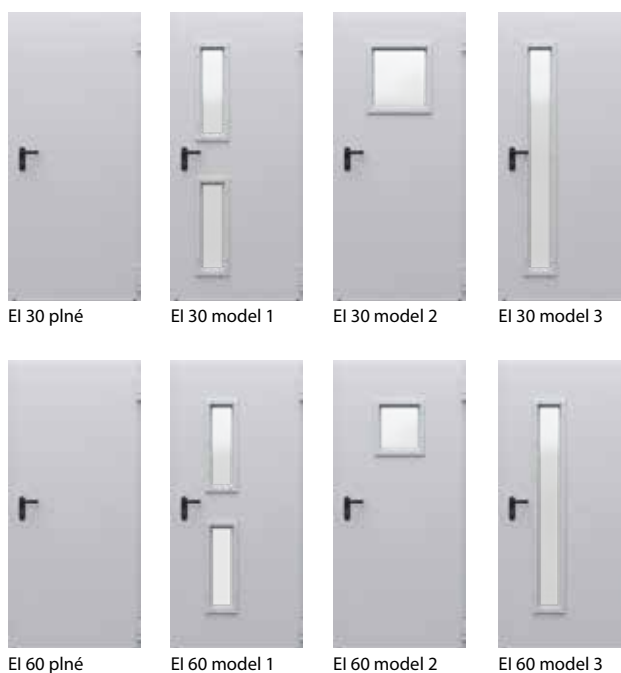

EI 30 plné

EI 30 model 1

EI 30 model 2

EI 30 model 3

EI 60 plné

EI 60 model 1

EI 60 model 2

EI 60 model 3



DEKORY

Polyesterová barva PREMIUM ★★★★★

SKUPINA I	NOVÝ	NOVÝ	
	Bílá MAT	Šedá MAT	Antracit struktura
SKUPINA II	Bílá	Šedá	Hnědý

UPLATNĚNÍ KOVOVÝCH DVEŘÍ EI30, EI60:

- veřejné budovy
- hotely, penziony
- kotelny
- garáže



Prizpůsobte barvu individuálním potřebám a zeptejte se na Porta KONTRAKT. Podrobnosti k nestandardním objednávkám viz str. 230.



regule závěsu +/- 3 mm



západkový zámek pro cylindrickou vložku, klika součástí kompletu

TECHNICKÉ INFORMACE

PŘÍSLUŠENSTVÍ V CENĚ KŘÍDLA

- Dva tříprvkové závěsy, jeden z nich je závěs nosný a druhý, díky vestavěné pružině, funguje jako samozavírač dveří
- Zadlabávací zámek se západkou pro cylindrickou vložku
- Hrot proti vysazení (1 ks v EI30, 2 ks v EI60)
- Sada klik se štítky (samostatná objednávka)
- Ohnivzdorné průhledné sklo

ZÁRUBĚ

- Kovová rohová zárubeň se šířkou profilu 84 mm (EI30) a 110 mm (EI60). Je vyrobena z ocelového, oboustranně žárově pozinkovaného plechu, o tloušťce 1,5 mm. Doplní ji nerezový práh (typ 1). Těž je vybavena dorazovým a zpěnitelným těsněním.
- Možnost objednání kovové zárubeň ve dvou verzích:
 - směrová zárubeň (pravá/levá) - k osazení na hotovou podlahu – úroveň „0“, práh ZA PŘÍPLATEK (EI 30 a EI 60).
 - univerzální zárubeň - k zalití do podlahy – úroveň „-30“ – práh ZA PŘÍPLATEK (EI 30 a EI60).

POZNÁMKY

- V případě použití jiného kování, než navrženého firmou PORTA, je nutné se řídit pokyny uvedenými v záručním listu.
- Aby byly splněny podmínky schválení pro dveře k vnějšímu použití, je u prosklených modelů nezbytné použití skla se speciálními parametry - cena a termín realizace je k ujednání s oddělením KONTRAKTŮ Porta, (viz str. 230).
- Certifikát výrobku: č. AO209/C5/2018/023, AO209/C5/2018/024

ZA PŘÍPLATEK

- rozměr „100“ pro kovová křídla Steel EI60 a Steel EI30
- ohnivzdorné kukátko
- kovový práh (EI 30)
- zesílení pro doplňkový samozavírač
- barvy - SKUPINA II

ZÁRUBNĚ

Dveře jsou kompletní jen se zárubní. Ke každému z nabízených křídel doporučujeme odpovídající zárubeň, která doplňuje celek z hlediska technického i estetického.





ZÁRUBEŇ STÁLÁ NEREGULOVANÁ K POLODRÁŽKOVÝM DVEŘÍM

Zárubně jsou doporučovány všude tam, kde není vyžadována regulace rozsahu stěny. Zárubně 100 mm představují komplet ke všem interiérovým křídlům.

Zárubně 60 mm jsou dostupné k interiérovým křídlům s folií Portadecor a Portasynchro 3D.

DEKORY

Portadecor
Portasynchro 3D

★★★

Portadur
Fólie Premium
Přírodní dýha Select
Přírodní dýha Dub, Ořech, Jesion
Přírodní dýha Dub Satin
Akrylátová barva UV

★★★★

Portaperfect 3D
Portalamino
CPL HQ 0,2 mm
Gladstone/Halifax

★★★★★

Vzorky barev viz str. 217 – 224.

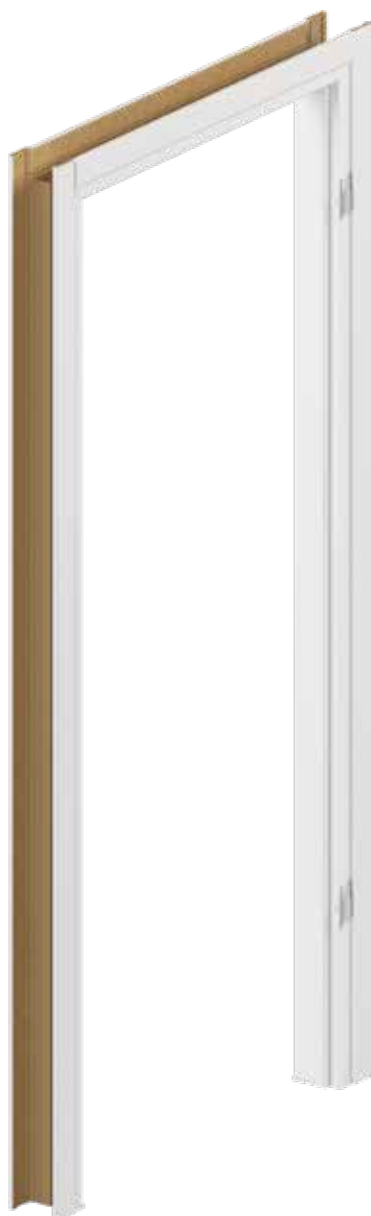

PRŮŘEZ ZÁRUBNĚ



60 mm,
základní verze
(bez krycích lišt)



60 mm,
fólie
(s krycími lištami)



100 mm,
fólie (s krycími plochými lištami
spojenými pod úhlem 90°)
nebo přírodní dýha
(s krycími plochými lištami
spojených pod úhlem 45°)



100 mm,
fólie nebo přírodní dýha
(s krycími zaoblenými lištami)



zárubeň MINIMAX
(komplet)

=

základ zárubně

+

krycí lišty

TECHNICKÉ INFORMACE

KONSTRUKCE ZÁRUBNĚ

Zárubeň se skládá z:

- vodorovného nosníku a dvou svislých nosníků zhotovených z desky MDF, vybavených příslušným kováním a příslušenstvím
- krycích lišt (ZA PŘÍPLATEK)
- čtvrtkruhové lišty (ZA PŘÍPLATEK).
- Zárubeň je vyráběna a dodávána klientovi v podobě kompletu prvků určených ke složení na místě montáže.
- Zárubeň Minimax pro křídla Porta GRANDE je potažena podkladovou fólií a povrchově upravena vytvrzenou UV akrylátovou barvou.

PŘÍSLUŠENSTVÍ – V CENĚ ZÁRUBNĚ MINIMAX 60 MM

- (dostupné pouze s fóliemi Portadecor a Portasynchro 3D)
- Tři čepové závěsy standard nebo závěsy PRIME (dostupné pouze v PN) ZA PŘÍPLATEK
- Zarážky
- Hmoždinky, záslepký
- Kryty zabezpečující spodní část zárubně před vlhkostí

PŘÍSLUŠENSTVÍ – V CENĚ ZÁRUBNĚ MINIMAX 100 MM

Fólie:

- Tři čepové závěsy standard nebo závěsy PRIME (dostupné pouze v PN) ZA PŘÍPLATEK

Přírodní dýhy:

- Tři čepové závěsy standard nebo závěsy PRIME (dostupné pouze v PN) ZA PŘÍPLATEK
- Gumové těsnění po obvodu zárubně
- Kryty zabezpečující spodní část zárubně před vlhkostí

ROZMĚR ZÁRUBNĚ, VIZ STR. 210, TABULKA 1

Šířka 60 mm a šířka 100 mm.

„60“, „70“, „80“, „90“, „100“ a libovolná kombinace těchto rozměrů u dvoukřídlých dveří.

POZNÁMKY

- Montáž zárubně se provádí v místnostech se zcela dokončenými stěnami (např. tapety) a podlahou (např. parkety).
- Zárubeň o šířce 100 mm lze rovněž objednávat ve verzi „tunel“ (tzn. v provedení bez drážky a těsnění, závěsů a protiplechu k zámku).
- MINIMAX 60 mm nelze objednat v dekorech Jasan Capri.
- Zárubně a lišty jsou dostupné v nelakované verzi (pro samostatně prováděné konečné úpravy).

ZA PŘÍPLATEK

- zárubeň: barvy CPL laminát 0,2 mm - SKUPINA II
- zárubeň: přírodní dýha Ořech
- zárubeň: přírodní dýha Dub Satin Bílý
- lišty: přírodní dýha Dub Satin Bílý
- čtvrtkruhové lišty: přírodní dýha Dub Satin Bílý
- závěsy PRIME (dostupné pouze v PN)

Porta SYSTEM, Porta SYSTEM GK

PORTA SYSTEM

Zárubeň regulovaná s krycími lištami
60 mm a 80 mm.

Zárubeň Porta SYSTEM může být zkompletována se všemi druhy interiérových křidel. Modul Retro Vám umožní docílit zcela odlišné a nové stylizace dveří.

PORTA SYSTEM GK

Zárubeň regulovaná určená ke skleněným křidlům.

DEKORY

Portadecor
Portasynchro 3D

★★★

Portadur
Fólie Premium
Přírodní dýha Select
Přírodní dýha Dub, Ořech, Jesion
Přírodní dýha Dub Satin
Akrylátová barva UV

★★★★

Portaperfect 3D
Portalamino
CPL HQ 0,2 mm
Gladstone/Halifax

★★★★★

Vzorky barev viz str. 217 – 224.

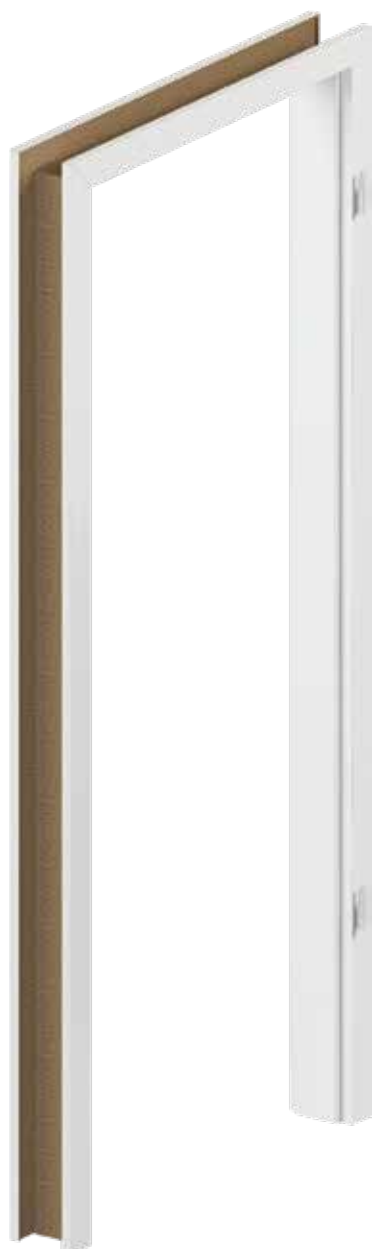

PRŮŘEZ ZÁRUBNĚ



Porta SYSTEM

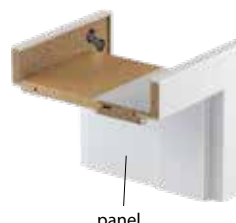

Porta SYSTEM
+ Regulační Panel®



Porta SYSTEM
+ Modul RETRO
(koruna a ozdobné lišty)



minimum



maximum
do 20 mm



maximum
zárubeň s širokým perem
ZA PŘÍPLATEK

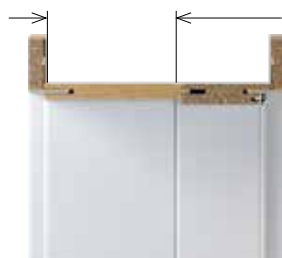

80 mm (nebo 160 mm)



Zhlédni montáž zárubně Porta SYSTEM:
<https://www.youtube.com/watch?v=w71vInxFg2Y>





ROZSAH TLOUŠŤKY ZDI

A	75 ÷ 95 mm
B	95 ÷ 115 mm
C	120 ÷ 140 mm
D	140 ÷ 160 mm
E	160 ÷ 180 mm
F	180 ÷ 200 mm
G	200 ÷ 220 mm
H	220 ÷ 240 mm
I	240 ÷ 260 mm
J	260 ÷ 280 mm
K	280 ÷ 300 mm

ŠÍŘKA REGULAČNÍHO PANELU

typ A	(80 mm) vodorovný
typ B	(160 mm) vodorovný
typ A	(80 mm) svislý kompletní
typ B	(160 mm) svislý kompletní

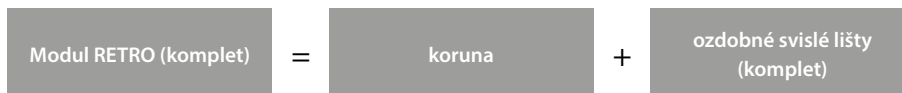

TECHNICKÉ INFORMACE

KONSTRUKCE ZÁRUBNĚ

Zárubeň se skládá z:

- hlavních nosníků: vodorovného a dvou svislých zhotovených z materiálů na bázi dřeva
 - krycích lišt (60, 80 mm)
- Zárubeň Porta SYSTEM je vyráběna a dodávána klientovi v podobě kompletu prvků určených pro složení na místě montáže.
Porta SYSTEM pro křídla Porta GRANDE je potažena podkladovou fólií a povrchově upravena vytvrzenou UV akrylátovou barvou.

PŘÍSLUŠENSTVÍ – V CENĚ ZÁRUBNĚ

Porta SYSTEM

- Tři čepové závěsy standard nebo závěsy PRIME (dostupné pouze v PN) ZA PŘÍPLATEK
- Gumové těsnění po obvodu zárubně

Porta SYSTEM GK

- Protiplech zámku (krátký)
- Gumové těsnění po obvodu zárubně
- Kapsy na závěsy 2 kusy pro rozměry „60“ ÷ „90“, 3 kusy pro rozměr „100“

POZOR! závěsy nejsou dodávány v kompletu se zárubní

ROZMĚR ZÁRUBNĚ, VIZ STR. 210, TABULKA 1

Porta SYSTEM

- Pro rozpětí šířky zdi (A-K) „60“, „70“, „80“, „90“, „100“, „110“ i „120“ ÷ „200“ a jednokřídlové „60“ ÷ „90“ s bočním panelem „40“!

Porta SYSTEM GK

- Pro rozpětí šířky zdi (A-K) „60“, „70“, „80“, „90“, „100“

POZNÁMKY

- Montáž zárubně se provádí v místnostech se zcela dokončenými stěnami (např. tapety) a podlahou (např. parkety).
- Zárubeň o šířce 100 mm lze rovněž objednat ve verzi „tunel“ (tzn. v provedení bez drážky a těsnění, závěsů a protiplechu k zámku).
- Modul RETRO není dostupný v povrchové úpravě CPL HQ, ve Fólii Premium a Gladstone/Halifax.
- **Světličky Porta SYSTEM - informace jsou dostupné na: www.porta.com.pl/do-pobrania.**

ZA PŘÍPLATEK

- zárubeň: dekory CPL laminát 0,2 mm - SKUPINA II
- zárubeň: přírodní dýha Ořech
- zárubeň: přírodní dýha Dub Satin Bílý
- panel regulační: přírodní dýha Dub Satin Bílý
- koruny: přírodní dýha Dub Satin Bílý
- ozdobné lišty: přírodní dýha Dub Satin Bílý
- závěsy PRIME (dostupné pouze v PN)
- zesílení pro samozavírač

Porta SYSTEM ELEGANCE

ZÁRUBEŇ REGULOVANÁ BEZPOLODRÁŽKOVÁ S KRYCÍMI LIŠTAMI 80 MM

Interiérová zárubeň určená pro křídla
v bezpolodrážkové verzi.

DEKORY

Portadecor
Portasynchro 3D

★★★

Portadur
Fólie Premium
Přírodní dýha Select
Přírodní dýha Dub, Ořech, Jesion
Přírodní dýha Dub Satin
Akrylátová barva UV

★★★★

Portaperfect 3D
Portalamino
CPL HQ 0,2 mm
Gladstone/Halifax

★★★★★

Vzorky barev viz str. 217 – 224.



PRŮŘEZ ZÁRUBĚ

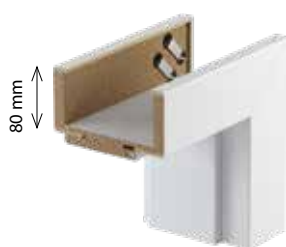

80 mm

profil zárubně
– široká lišta 80 mm

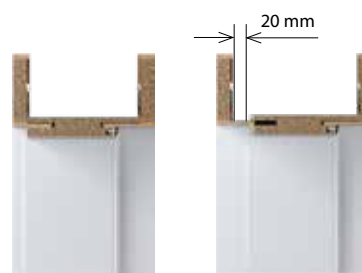

minimum

maximum

20 mm

LAKOVANÁ ZÁRUBEŇ DOPORUČENÁ PRO KOLEKCI KŘÍDEL PORTA GRANDE

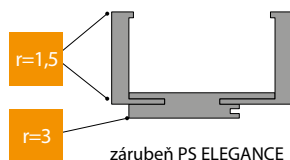

r=1,5

r=3

zárubeň PS ELEGANCE
pro kolekci Porta GRANDE

POZOR: Při přípravě otvoru do stěny za účelem upevnění zárubně Porta SYSTEM ELEGANCE je nutné pamatovat na to, že je třeba provést zářezy do míst provedení kapes závěsů upevňovaných do zárubně (týká se verze se závěsy 3D). Obr. str. 208



Zhlédni způsob montáže a regulace závěsu 3D:
<https://www.youtube.com/watch?v=2vavrJrZ9Kc>

ROZSAH TLOUŠŤKY ZDI

B	95 ÷ 115 mm
C	120 ÷ 140 mm
D	140 ÷ 160 mm
E	160 ÷ 180 mm
F	180 ÷ 200 mm
G	200 ÷ 220 mm
H	220 ÷ 240 mm
I	240 ÷ 260 mm
J	260 ÷ 280 mm
K	280 ÷ 300 mm



3D závěs (zavřené dveře)



nový 3D závěs (otevřené dveře)

KLÍČOVÉ VLASTNOSTI NOVÉHO ZÁVĚSU 3D SIMONSWERK

- REGULACE VE 3 OSÁCH
- TESTOVÁNO NA 200.000 CYKLŮ,
- NOSNOST 60 KG (2 ZÁVĚSY),
- VŠECHNY VIDITELNÉ ELEMENTY JSOU OPATŘENY POLYESTROVOU BARVOU.

DOPORUČUJEME!

PODLAHOVÉ LIŠTY v akrylové UV barvě viz str. 207

TECHNICKÉ INFORMACE

KONSTRUKCE ZÁRUBNĚ

Zárubeň se skládá z:

- hlavních nosníků: vodorovného a dvou svislých zhotovených z materiálů na bázi dřeva a vybavených nezbytnými prvky kování a příslušenstvím
- krycích lišt 80 mm

Poloměr krycí lišty „na hranu“ pro přírodní dýhy Standard, Select, Satin.

Poloměr krycí lišty 1,5 mm pro fólie: Portadecor, Portasynchro 3D, Portadur a Portacortex, Portaperfect 3D.

Poloměr krycí lišty 3 mm pro laminát CPL HQ 0,2 mm.

Zárubeň Porta SYSTEM ELEGANCE je vyráběna a dodávána klientovi jako komplet prvků určených pro složení na místě montáže.

PS ELEGANCE pro křídla Porta GRANDE je potažena podkladovou fólií a povrchově upravena vytrzenou UV akrylátovou barvou.

PŘÍSLUŠENSTVÍ – V CENĚ ZÁRUBNĚ

- Dva komplety regulovaných 3D závěsů nebo závěsů standard
- Gumové těsnění po obvodu zárubně

ROZMĚR ZÁRUBNĚ, VIZ STR. 210, TABULKA 1

- V deseti rozpětích šířky zdi od 95 mm do 300 mm:
 - „60“, „70“, „80“, „90“, „100“, „120“ ÷ „200“.

POZNÁMKY

- Montáž zárubně se provádí v místnostech se zcela dokončenými stěnami (např. tapety) a podlahou (např. parkety).
- Zárubeň lze rovněž objednávat ve verzi „tunel“ (tzn. v provedení bez drážky a těsnění, závěsů a protiplechu k zámku)
- Požadován třetí závěs s rozměrem „100“.
- **Výška zárubně 220 cm dostupné pouze s přírodní dýhou. Třetí závěs ve standardu.**

ZA PŘÍPLATEK

- zárubeň: dekory CPL laminát 0,2 mm - SKUPINA II
- zárubeň: přírodní dýha Ořech
- zárubeň: přírodní dýha Dub Satin Bílý
- 3D závěsy ve zlaté barvě (příplatek k ceně zárubně)
- třetí 3D závěs ve stříbrné barvě (příplatek k ceně zárubně)
- třetí 3D závěs ve zlaté barvě (příplatek k ceně zárubně)
- zesílení pro samozavírač
- výška zárubně 220 cm
- obložkové lišty 100 mm (vztahuje se na výšku 220 cm)

ZÁRUBEŇ REGULOVANÁ PŘEJDETE NA VYŠŠÍ ÚROVEŇ

Regulovaná bezpolodrážková zárubeň s krycími lištami 80 mm a horním panelem o výšce 20 nebo 100 cm.

DEKORY

Portadecor ★★★
Portasynchro 3D

Fólie Premium ★★★★★
Akrylátová barva UV

Portaperfect 3D ★★★★★
Portalamino

Vzorky barev viz str. 217 – 224.

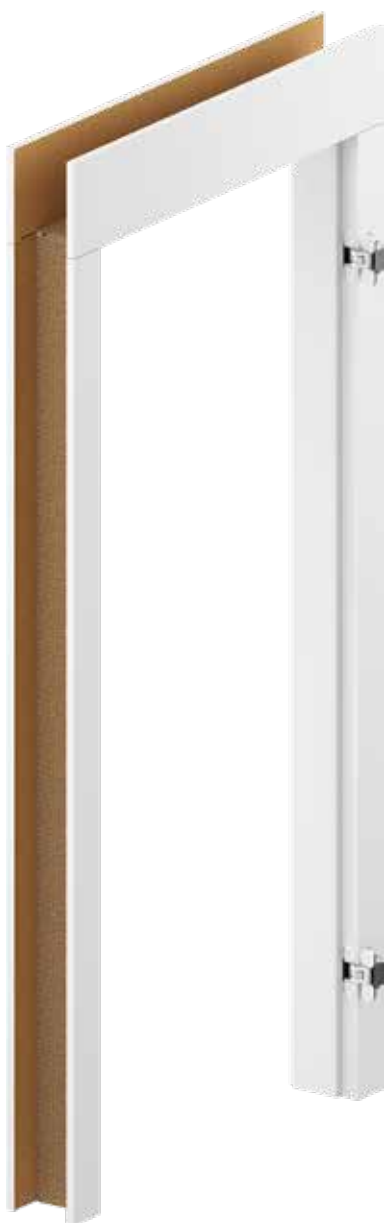

PRŮŘEZ ZÁRUBNĚ

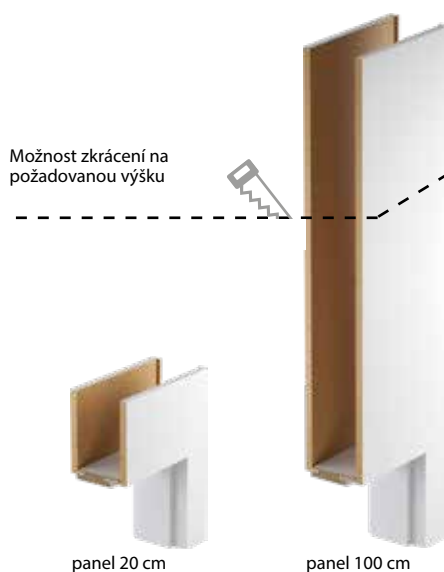

PRŮŘEZ ZÁRUBNĚ

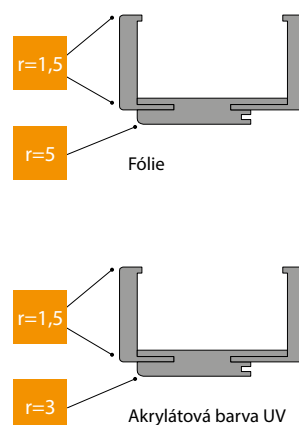

ROZSAH REGULACE ZÁRUBNĚ

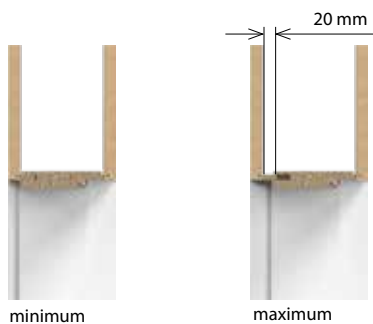

POZOR: Při přípravě otvoru do stěny za účelem upevnění zárubeň Porta SYSTEM ELEGANCE je nutné pamatovat na to, že je třeba provést zářezy do míst provedení kapes závěsů upevňovaných do zárubeň (týká se verze se závěsy 3D). Obr. str. 208



ROZSAH TLOUŠŤKY ZDI

B	95 ÷ 115 mm
C	120 ÷ 140 mm
D	140 ÷ 160 mm
E	160 ÷ 180 mm
F	180 ÷ 200 mm
G	200 ÷ 220 mm
H	220 ÷ 240 mm
I	240 ÷ 260 mm
J	260 ÷ 280 mm
K	280 ÷ 300 mm

HORNÍ PANELY

200 mm (2x)

1000 mm (2x)

200 i 1000 mm (1/1)

zárubeň LEVEL
(komplet)

=

základ zárubně

+

horní panely



Podívejte se na montáž zárubně LEVEL:
www.porta.com.pl/dm/montazosclevelevel.wmv



dvoukřídlá zárubeň a v CPL HQ
v Porta KONTRAKT viz str. 230.

KLÍČOVÉ VLASTNOSTI NOVÉHO ZÁVĚSU 3D SIMONSWERK

- REGULACE VE 3 OSÁCH
- TESTOVÁNO NA 200.000 CYKLŮ,
- NOSNOST 60 KG (2 ZÁVĚSY),
- VŠECHNY VIDITELNÉ ELEMENTY JSOU OPATŘENY POLYESTROVOU BARVOU.

DOPORUČUJEME!

PODLAHOVÉ LIŠTY v akrylové UV barvě
viz str. 206

TECHNICKÉ INFORMACE

KONSTRUKCE ZÁRUBNĚ

Zárubeň se skládá z:

- hlavních nosníků: vodorovného (nadpraží s pery spojujícími panel) a dvou svislých zhotovených z materiálů na bázi dřeva a vybavených nezbytnými prvky kování a příslušenstvím
 - krycích lišt (80 mm)
 - 2 vodorovných panelů (objednáváných jako samostatná položka).
- Poloměr krycí lišty 1,5 mm. Zárubeň LEVEL je vyráběna a dodávána klientovi jako komplet prvků určených pro složení na místě montáže. Zárubeň LEVEL pro křídla s akrylátovou barvou UV je potažena podkladovou fólií a povrchově upravena vytvrzenou UV akrylátovou barvou. Panel LEVEL je vyráběn se svislou strukturou. Pro vybrané dekory také s vodorovnou strukturou, viz. str. 84

PŘÍSLUŠENSTVÍ – V CENĚ ZÁRUBNĚ

- Dva komplety regulovaných 3D závěsů
- Gumové těsnění po obvodu zárubně

ROZMĚR ZÁRUBNĚ, VIZ STR. 210, TABULKA 1

V deseti rozpětích šířky zdi, od 95 mm do 300 mm:
„60“, „70“, „80“, „90“, „100“.

POZNÁMKY

- Montáž zárubně se provádí v místnostech se zcela dokončenými stěnami (např. tapety) a podlahou (např. parkety).
- Zárubeň lze rovněž objednávat ve verzi „tunel“ (tzn. v provedení bez drážky a těsnění, závěsů a protiplechu k zámku).

ZA PŘÍPLATEK

- 3D závěsy ve zlaté barvě (příplatek k ceně zárubně)
- třetí 3D závěs ve stříbrné barvě (příplatek k ceně zárubně)
- třetí 3D závěs ve zlaté barvě (příplatek k ceně zárubně)

Porta RENOVA

OBLOŽKA KOVOVÉ ZÁRUBNĚ

Dejte svému bytu jedinečný charakter.
Toto řešení umožňuje výměnu dveří bez
odstranění staré zárubně.

DEKORY

Portadecor
Portasynchro 3D ★★★

Portadur
Fólie Premium ★★★★★

Portaperfect 3D
Portalamino
CPL HQ 0,2 mm ★★★★★

Vzorky barev viz str. 217 – 224.

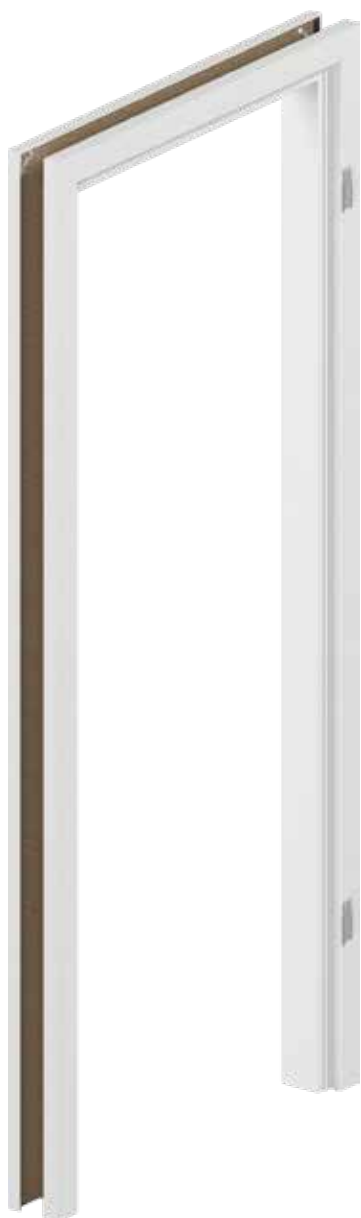

PRŮŘEZ ZÁRUBNĚ



ROZSAH REGULACE ZÁRUBNĚ

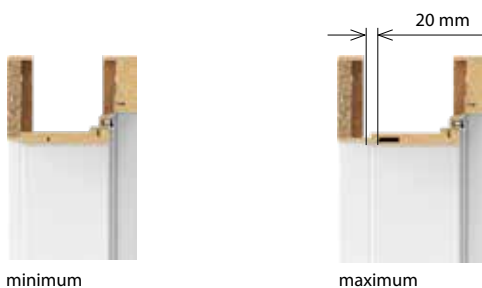



ROZSAH TLOUŠTKY ZDI

S, A	55 ÷ 75 mm 75 ÷ 95 mm
B, C	95 ÷ 115 mm 120 ÷ 140 mm
D, E	140 ÷ 160 mm 160 ÷ 180 mm
F, G, H	180 ÷ 200 mm 200 ÷ 220 mm 220 ÷ 240 mm
I, J	240 ÷ 260 mm 260 ÷ 280 mm

NABÍDKA PORTA RENOVA ZAHHRUJE:

- zárubeň Porta RENOVA pro křídla od A do J + rozměr „5“ – 55÷75
- tunel od A do J
- nosníky s perem (používány pro rozšíření zárubně Porta RENOVA) od A do J

TECHNICKÉ INFORMACE

KONSTRUKCE ZÁRUBNĚ

Zárubeň se skládá z:

- hlavních nosníků: vodorovného a dvou svislých zhotovených z materiálů na bázi dřeva
- krycích lišt.

Zárubeň Porta RENOVA je vyráběna a dodávána klientovi jako komplet prvků určených pro složení na místě montáže.

PŘÍSLUŠENSTVÍ – V CENĚ ZÁRUBNĚ

- Tři čepové závěsy standard

ROZMĚR ZÁRUBNĚ, maximum

- Pro rozpětí šíře zdi („5“ + A-J), „60“, „70“, „80“, „90“, „100“, „110“.

POZNÁMKY

- Montáž zárubně se provádí v místnostech se zcela dokončenými stěnami (např. tapety) a podlahou (např. parkety).
- Zárubeň lze rovněž objednávat ve verzi „tunel“ (tzn. v provedení bez drážky a těsnění, závěsů a protiplechu k zámku).
- Pro zárubeň je možné objednat rozšíření.
- Pro tuto zárubeň je nutné objednávat křídla s **hlubším zámkem 60 mm**, můžete použít křídla se standardním zámkem, za předpokladu, že použitá klika s rozetou nebo štítem má šířku max 44 mm.
- Při měření otvoru pod zárubeň je třeba vzít v úvahu všechny nerovnoměrnosti zakřivení ve staré zárubni a na stěně.

Vzhledem ke složitě montáži se doporučuje využít služeb autorizované montážní skupiny.

Villadora RETRO, MODERN

ZÁRUBEŇ REGULOVANÁ RETRO

Interiérové zárubně určené pro křídla Villadora RETRO.

ZÁRUBEŇ REGULOVANÁ BEZPOLODRÁŽKOVÁ MODERN

Interiérové zárubně určené pro křídla Villadora MODERN.

DEKORY

Přírodní dýha Dub Satin

★★★★

Vzorky barev viz str. 217 – 224.

Přírodní dýha Select

Přírodní dýha Dub, Jesion, Ořech

Přírodní dýha Dub Satin

★★★★

Vzorky barev viz str. 217 – 224.



PRŮŘEZ ZÁRUBNĚ VILLADORA RETRO



profil zárubně
– široká lišta 80 mm



modul Retro
(koruna a ozdobné lišty)

PRŮŘEZ ZÁRUBNĚ BEZPOLODRÁŽKOVÉ VILLADORA MODERN



vodorovný panel
ve verzi PLUS
– výška horní krycí
lišty je 200 mm

profil zárubně
– krycí lišta 80 mm pro výšku dveří 2 m
– krycí lišta 100 mm pro výšku dveří 2,2 m

POZOR: Při přípravě otvoru do stěny za účelem upevnění zárubně Porta SYSTEM ELEGANCE je nutné pamatovat na to, že je třeba provést zářezy do míst provedení kapes závěsů upevňovaných do zárubně (týká se verze se závěsy 3D). Obr. str. 208

ROZSAH REGULACE ZÁRUBNĚ



minimum



maximum

**VILLADORA RETRO
ROZSAH TLOUŠŤKY ZDI**

A	75 ÷ 95 mm
B	95 ÷ 115 mm
C	120 ÷ 140 mm
D	140 ÷ 160 mm
E	160 ÷ 180 mm
F	180 ÷ 200 mm
G	200 ÷ 220 mm
H	220 ÷ 240 mm
I	240 ÷ 260 mm
J	260 ÷ 280 mm
K	280 ÷ 300 mm

**VILLADORA MODERN
ROZSAH TLOUŠŤKY ZDI**

B	95 ÷ 115 mm
C	120 ÷ 140 mm
D	140 ÷ 160 mm
E	160 ÷ 180 mm
F	180 ÷ 200 mm
G	200 ÷ 220 mm
H	220 ÷ 240 mm
I	240 ÷ 260 mm
J	260 ÷ 280 mm
K	280 ÷ 300 mm

Modul RETRO (komplet)

=

koruna

+

 ozdobné svislé lišty
(komplet)

TECHNICKÉ INFORMACE
VILLADORA RETRO
KONSTRUKCE ZÁRUBNĚ
Zárubeň se skládá z:

- hlavních nosníků: vodorovného a dvou svislých zhotovených z materiálů na bázi dřeva a vybavených nezbytnými prvky kování a příslušenstvím,
- krycích lišt.

Zárubeň Villadora Retro je vyráběna a dodávána klientovi v podobě kompletu prvků určených pro složení na místě montáže.

PŘÍSLUŠENSTVÍ – V CENĚ ZÁRUBNĚ

- Tři komplety čepových závěsů s regulací 3D
- Gumové těsnění po obvodu zárubně

ROZMĚR ZÁRUBNĚ, VIZ STR. 210, TABULKA 1

Pro rozpětí šíře zdi (A-K): „60“, „70“, „80“, „90“, „100“ i „120“ ÷ „200“.

POZNÁMKY

- Montáž zárubně se provádí v místnostech se zcela dokončenými stěnami (např. tapety) a podlahou (např. parkety).
- Modul RETRO je k dispozici pro zárubně Villadora Retro.

VILLADORA MODERN
KONSTRUKCE ZÁRUBNĚ
Zárubeň se skládá z:

- hlavních nosníků: vodorovného a dvou svislých zhotovených z materiálů na bázi dřeva a vybavených nezbytnými prvky kování a příslušenstvím
- krycích lišt.
- 2 vodorovných úhelníků (panelů) ve verzi PLUS.

Nabízíme 4 možnosti konstrukce:

- výška 2.0 standard – svislé lišty o šířce 80mm, nosníky a lišty seříznuté pro spojení pod úhlem 45°,
- výška 2.2 standard – svislé lišty o šířce 100mm, nosníky a lišty seříznuté pro spojení pod úhlem 45°,
- výška 2.0 PLUS – svislé lišty o šířce 80mm, vodorovné lišty o šířce 200mm, nosníky a lišty seříznuté pro spojení pod úhlem 90°,
- výška 2.2 PLUS – svislé lišty o šířce 100mm, vodorovné lišty o šířce 200mm, nosníky a lišty seříznuté pro spojení pod úhlem 90°.

Krycí lišty, panely a nosníky mají profil hrany „na hranu“.

Zárubeň Villadora Modern je vyráběna a dodávána klientovi v podobě kompletu prvků určených pro složení na místě montáže.

PŘÍSLUŠENSTVÍ – V CENĚ ZÁRUBNĚ

- Tři komplety regulovaných závěsů 3D pro normy výšky 2.0 a 2.2 m
- Gumové těsnění po obvodu zárubně

ROZMĚR ZÁRUBNĚ, VIZ STR. 210, TABULKA 1

Pro rozpětí šíře zdi (B-K): „60“, „70“, „80“, „90“, „100“ i „120“ ÷ „200“.

POZNÁMKY

- Montáž zárubně se provádí v místnostech se zcela dokončenými stěnami (např. tapety) a podlahou (např. parkety).
- **S ohledem na protiplech závěsů je nutné brát zřetel na tento prvek při provádění montážního otvoru, viz Návod.**

ZA PŘÍPLATEK

- zárubeň: přírodní dýha Dub Satin Bílý
- zárubeň: přírodní dýha Ořech
- zárubeň verze PLUS

ZÁRUBNĚ OCELOVÉ

PRODUKTY
PORTA STEEL

ODOLNÁ
TECHNOLOGIE
PROVEDENÍ



GARANCE
KVALITY

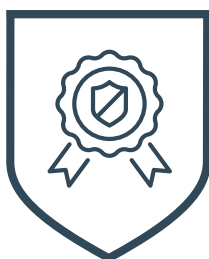

MODERNÍ
DESIGN



UNIVERZÁLNÍ
MONTÁŽ





- pozinkovaný plech je použit ve všech našich ocelových produktech
- vysoká jakost povrchových úprav Premium
- různá provedení: polyesterová barva, nerezová ocel, ocelový plech laminovaný PVC, povlékaný ocelový plech
- vysoká odolnost potvrzená zkouškami
- použití jako dveře interiérové, technické, vstupní vnitřní a venkovní vchodové

- precizní provedení každého produktu
- trvanlivost antikorozní ochrany
- 18 leté zkušenosti s výrobou ocelových produktů
- vysoké funkční a technické parametry

- vysoká funkčnost a estetika zpracování
- bohatá nabídka polyesterových barev Premium té nejvyšší kvality
- povrch: matný, lesklý, strukturní
- možnost provedení dle architektonického návrhu
- použití ve veřejných i rezidenčních budovách, školy, nákupní centra, garáže

- efektivní a rychlá montáž
- provedení v souladu s platnými normami
- příslušenství, které zlepšuje funkčnost dveří
- možnost montáže do stěn zděných, betonových a SDK

Ocelová Porta SYSTEM

INTERIÉROVÁ OCELOVÁ ZÁRUBEŇ

Ocelová obložková zárubeň má mnoho výhod. Stylistika, snadná montáž a regulace jsou totožné s dřevěnou zárubní Porta SYSTEM. Konstrukce z oceli a povrchová ochrana galvanickým a lakovým systémem umožňuje použití v místnostech vystavených náročným podmínkám zvýšené vlhkosti nebo změn teploty. Určeno pro rodinné a bytové domy nebo pro investiční výstavbu.

DEKORY

Základová barva pod vrchní nátěr ★★★★★

Polyesterová barva Premium ★★★★★

Vzorky barev viz str. 217 – 224.



SYSTÉM OCHRANY OCELOVÉHO POVRCHU

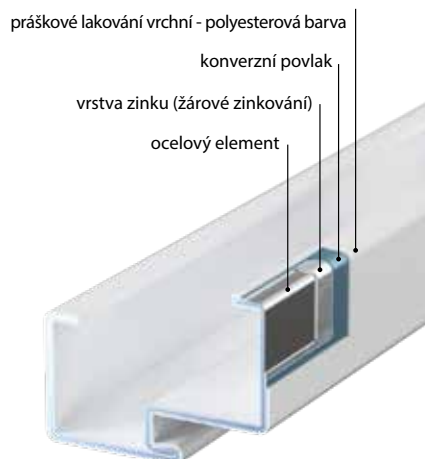

PRŮŘEZ ZÁRUBNĚ OCELOVÁ PORTA SYSTEM



*<https://www.porta.com.pl/dm/warranty15.pdf>

DEKORY

Polyesterová barva PREMIUM ★★★★★☆

SKUPINA I	NOVÝ	Bílá MAT	NOVÝ	Šedá MAT	Antracit struktura
	NOVÝ	Běžová MAT	NOVÝ	Hnědá MAT	Antracit HPL/CPL
SKUPINA III	NOVÝ	Černá MAT			

ÚSTÍ ZÁRUBNĚ OCELOVÁ PORTA SYSTEM

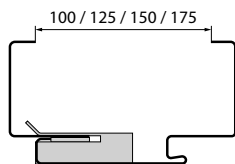

běžný rozměr

REGULACE ZÁRUBNĚ OCELOVÁ PORTA SYSTEM

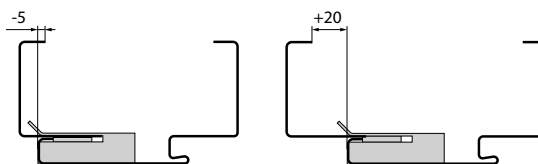

minimum

maximum

NAŠE PRODUKTY SE VYZNAČUJÍ

- NEJVYŠŠÍ KVALITOU POZINKOVANÉHO PLECHU
- ODOLNOSTÍ MATERIÁLŮ
- ŠIROKOU NABÍDKOU ROHOVÝCH I OBLOŽKOVÝCH ZÁRUBNÍ
- KVALITOU PROVEDENÍ
- VYSOKOU ESTETIKOU

JEDNA ZÁRUBĚŇ, MNOHO MOŽNOSTÍ

- KOMPATIBILITA S INTERIÉROVÝMI KŘÍDLY PORTA
- VĚTŠÍ MOŽNOST REGULACE NA ŠÍŘKU STĚNY
- SNADNÁ MONTÁŽ
- ZESÍLENÝ PROTIPLĚCH ZÁMKU
- UNIVERZÁLNÍ SYSTÉM KOTVENÍ

TECHNICKÉ INFORMACE

KONSTRUKCE ZÁRUBNĚ

Regulovaná zárubeň je zhotovena z nejkvalitnějšího ocelového pozinkovaného plechu o tloušťce 1,2 mm.

Zárubeň se skládá z:

- falcové části přizpůsobené šířce stěny a vybavené nezbytným kováním a příslušenstvím
- regulovatelného záklopu v rozmezí -5, +20 mm
- obvodového těsnění,
- čepových závěsů.

PŘÍSLUŠENSTVÍ - V CENĚ ZÁRUBNĚ

- Tři čepové závěsy standard
- Imbusový klíč
- Gumové těsnění po obvodu zárubně v bílé, šedé, hnědé, krémové a antracitové barvě
- Montážní plechy
- Zesílení pod protiplech zámku

ROZMĚR ZÁRUBNĚ, VIZ STR. 210, TABULKA 2

- „60“, „70“, „80“, „90“, „100“, „120“ ÷ „200“
- K osazení na hotovou podlahu – úroveň „0“.

POZNÁMKY

- Montáž zárubně se provádí v místnostech se zcela dokončenými stěnami (např. tapety) a podlahou (např. parkety).
- Polyesterová barva Premium Antracit HPL/CPL je určena pro křídla s HPL/CPL Antracit k dostání jako standard – bez příplatku.

ZA PŘÍPLATEK

- zárubeň: barva černá
- zesílení pro samozavírač
- práh z nerezové oceli

(str. 207)

Regulovaná, Regulovaná PS „na hranu“

ZÁRUBEŇ INTERIÉROVÁ OCELOVÁ

Výhody tohoto produktu tkví v dokonalém přizpůsobení všech komponentů systému a snadné montáži. To vše při zachování příznivé ceny. Regulovatelnost zárubně umožňuje bezproblémové dopasování na požadovanou šířku stěny. Zárubeň může být použita prakticky ve všech typech místností – v bytech, kancelářích, hotelech, průmyslových závodech a také všude tam, kde je potřeba zvýšená odolnost.

TOP
INVESTIČNÍ
KOLEKCE

DEKORY

Základová barva pod vrchní nátěr ★★★★★

Polyesterová barva Premium ★★★★★

Vzorky barev viz str. 217 – 224.

SYSTEM OCHRANY OCELOVÉHO POVRCHU

práškové lakování vrchní - polyesterová barva

konverzní povlak

vrstva zinku (žárové zinkování)

ocelový element

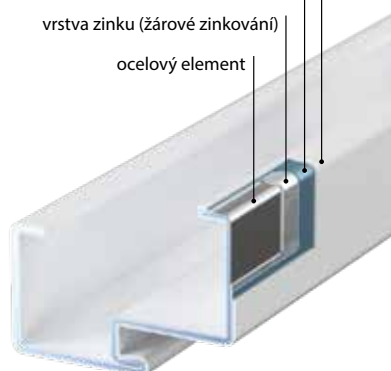

P

POZINKOVANÝ
PLECH

PRODUKT
PORTA STEEL

NAŠE PRODUKTY SE VYZNAČUJÍ

- NEJVYŠŠÍ KVALITOU POZINKOVANÉHO PLECHU
- ODOLNOSTÍ MATERIÁLŮ
- KVALITOU PROVEDENÍ
- VYSOKOU ESTETIKOU



Více informací najdete
v katalogu STEEL DOOR FRAMES
www.portadoors.cz/do-pobrania



ODOLNÁ
TECHNOLOGIE
PROVEDENÍ



GARANCE
KVALITY



MODERNÍ
DESIGN



UNIVERZÁLNÍ
MONTÁŽ



ČESKÁ
NORMA



REGULACE



ROZSAH TLOUŠTKY ZDI

A	95 ÷ 120 mm
B	121 ÷ 145 mm
C	146 ÷ 170 mm
D	171 ÷ 195 mm
E	196 ÷ 220 mm
F	221 ÷ 245 mm
G	246 ÷ 270 mm
H	271 ÷ 295 mm

PRŮŘEZ ZÁRUBNĚ

Regulovaná zárubeň

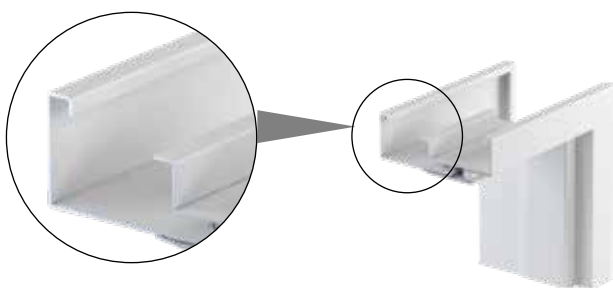

vnější strana

Regulovaná zárubeň „na hranu“

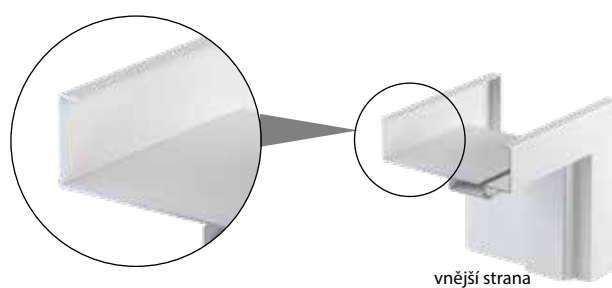

vnější strana

TECHNICKÉ INFORMACE

KONSTRUKCE ZÁRUBNĚ

Regulovaná zárubeň je zhotovena z nejkvalitnějšího ocelového pozinkovaného plechu o tloušťce 1,5 mm (Regulovaná) nebo 1,2 mm (Regulovaná „na hranu“)

Zárubeň se skládá z:

- falcové části (se závěsy a otvory pro zámek), montované napevno do stěny,
- bočního panelu zavírajícího, objímajícího stěnu,
- obvodového těsnění,
- čepových závěsů.

PŘÍSLUŠENSTVÍ – V CENĚ ZÁRUBNĚ

- Tři čepové závěsy standard
- Imbusový klíč
- Gumové těsnění po obvodu zárubně v šedé, hnědé, krémové a antracitové barvě
- Rozpěrné hmoždinky – zárubeň je ukotvena do zděné stěny
- Samočzné vruty – zárubeň je ukotvena do sádkartonové stěny

ROZMĚR ZÁRUBNĚ, VIZ STR. 210, TABULKA 2

- „60“, „70“, „80“, „90“, „100“, „110“, „120“ ÷ „200“
- K osazení na hotovou podlahu – úroveň „0“.

POZNÁMKY

- Montáž zárubně se provádí v místnostech se zcela dokončenými stěnami (např. tapety) a podlahou (např. parkety).

ZA PŘÍPLATEK

- zárubeň: barva černá
- regulovatelný protiplech
- zesílení pro samozavírač
- barvy - SKUPINA II
- práh z nerezové oceli

(str. 112)

Rohová MALÁ PLUS, VELKÁ Rohová VELKÁ Skládaná

ZÁRUBNĚ INTERIÉROVÉ OCELOVÉ

Využití nejvyšších světových standardů, nejmodernějších technologií a vynikajících materiálů nám umožnilo vyrábět zárubně z pozinkované nebo nerezové oceli. Jedná se o vysoce kvalitní výrobek, použitelný všude tam, kde jsou instalovány vysoce odolné dveře. Díky automatické lince práškového lakování je povrch použitého plechu dokonale hladký a chráněný proti korozi.

TOP
INVESTIČNÍ
KOLEKCE

DEKORY

Základová barva pod vrchní nátěr ★★★★★

Polyesterová barva Premium Ocelový plech laminovaný PVC ★★★★★

Nerezový plech ★★★★★

Vzorky barev viz str. 217 – 224.

SYSTEM OCHRANY OCELOVÉHO POVRCHU

práškové lakování vrchní - polyesterová barva

konverzní povlak

vrstva zinku (žárové zinkování)

ocelový element

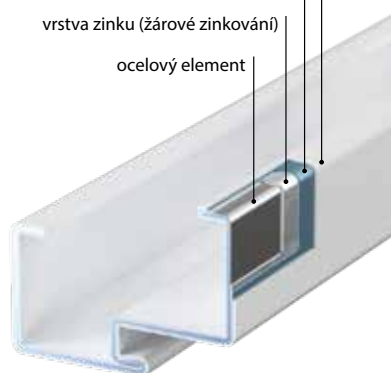

P

POZINKOVANÝ
PLECH

PRODUKT
PORTA STEEL

NAŠE PRODUKTY SE VYZNAČUJÍ

- NEJVYŠŠÍ KVALITOU POZINKOVANÉHO PLECHU
- ODOLNOSTÍ MATERIÁLŮ
- KVALITOU PROVEDENÍ
- VYSOKOU ESTETIKOU



Více informací najdete
v katalogu STEEL DOOR FRAMES
www.portadors.cz/do-pobrania



PRŮŘEZ ZÁRUBNĚ



Rohová MALÁ PLUS



Rohová VELKÁ



Rohová VELKÁ Skládaná



Rohová VELKÁ
z nerezového plechu

TECHNICKÉ INFORMACE

KONSTRUKCE ZÁRUBNĚ

Rohové ocelové zárubně (MALÁ PLUS a VELKÁ) jsou zhotoveny z ocelového pozinkovaného plechu o tloušťce 1,2 mm. Zárubně jsou dostupné jako univerzální nebo levé a pravé. Šířka profilu zárubně: 64 mm (rohová MALÁ PLUS) nebo 105 mm (rohová VELKÁ). Skládané zárubně jsou dostupné ve verzi z nerezového (kyselinovzdorného) kartáčovaného plechu (profil 100 mm) nebo z ocelového pozinkovaného plechu potaženého materiálem se strukturou dřeva PVC (profil 80 mm). Skládané zárubně jsou vyráběny a dodávány klientovi jako sada prvků zabalených do kartonu pro složení na místě montáže.

PŘÍSLUŠENSTVÍ – V CENĚ ZÁRUBNĚ

Rohová malá PLUS a velká a dále skládaná pro zděné stěny:

- Tři čepové závěsy standard
- Imbusový klíč
- Gumové těsnění po obvodu zárubně v šedé, hnědé, krémové a antracitové barvě
- Kotvy usnadňující montáž (rohová MALÁ PLUS)

Rohová velká pro sádkartonové stěny:

- Tři čepové závěsy standard
- Imbusový klíč
- Gumové těsnění po obvodu zárubně v šedé, hnědé, krémové a antracitové barvě
- Speciální kotvy do sádkartonových stěn usnadňující montáž (max. do šířky stěny 150 mm)

ROZMĚR ZÁRUBNĚ, VIZ STR. 210, TABULKA 2

• „60“, „70“, „80“, „90“, „100“, „110“, „120“ ÷ „200“¹

Ve dvou verzích:

- k osazení na hotovou podlahu – úroveň „0“
- k zalití do podlahy – úroveň „-30“

POZNÁMKY

- Profil 80 pro skládanou zárubeň s PVC nezahrnuje verzi rozšíření profilu.
- Nová polyesterová barva Antracit HPL/CPL je určena pro křídla s HPL/CPL Antracit.

ZA PŘÍPLATEK

- zárubeň: barva černá
- regulovatelný protiplech (zár. Rohová Velká)
- montážní hmoždinky (Rohová Velká)
- rozšíření profilu zárubně od 110 do 150 mm
- rozšíření profilu zárubně od 155 do 270 mm
- rozšíření profilu zárubně od 275 do 390 mm
- nerezový práh
- el. protiplech: reverzní nebo averzní

(str. 207)

(str. 207)

¹ Rozměry nedostupné pro zárubně z nerezového plechu a rohová MALÁ PLUS.

PROJEKT BIS, PROJEKT Premium®

® autorská ochranná známka firmy Porta

OBKLAD VNITŘNÍ VSTUPNÍ ZÁRUBNĚ

S myšlenkou na vylepšení estetiky interiérů jsme doplnili naši nabídku o obklad PROJEKT na kovovou zárubeň.

Díky speciálně vyprojektovanému profilu části kovové zárubně lze provést snadnou montáž obložek, které zaručují estetické provedení přizpůsobené dveřím.

TOP
INVESTIČNÍ
KOLEKCE

DEKORY

Portasynchro 3D

★★★

Portaperfect 3D
CPL HQ 0,2 mm
Gladstone/Halifax

★★★★★

Vzorky barev viz str. 217 – 224.

PRŮŘEZ ZÁRUBNĚ



zárubeň PROJEKT



zárubeň PROJEKT Premium

VÝKRES PRŮŘEZU

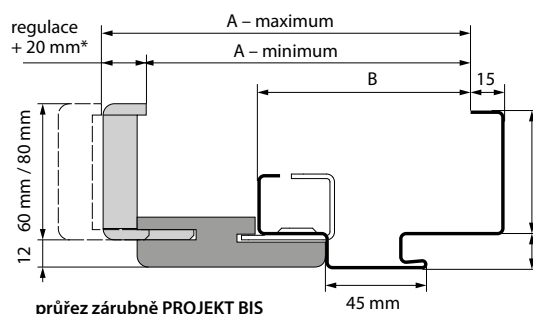

průřez zárubně PROJEKT BIS

* pro rozsah A, regulace +15 mm

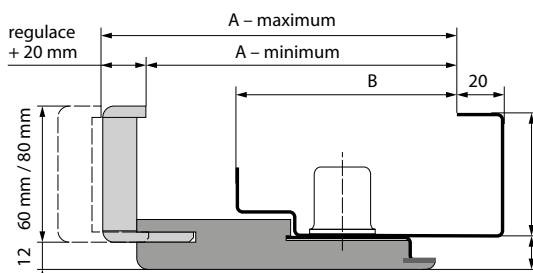

průřez zárubně PROJEKT Premium

P
POZINKOVANÝ
PLECH
PRODUKT
PORTA STEEL

MODEL	PROJEKT BIS		PROJEKT PREMIUM	
	A	B	A	B
Rw=27 dB	138 ÷ 363 mm	89 mm	133 ÷ 333 mm	95 mm
Rw=32 dB	138 ÷ 363 mm	89 mm	-	-
AGAT, OPAL	138 ÷ 363 mm	89 mm	133 ÷ 333 mm	95 mm
KWARC	138 ÷ 363 mm	89 mm	-	-
Granit tř. C	143 ÷ 368 mm	94 mm	138 ÷ 338 mm	100 mm
EI 30	143 ÷ 368 mm	94 mm	-	-
Granit RC3, Extreme RC2 a RC3	147 ÷ 372 mm	98 mm	-	-
Silence 37 dB, polodrážka	147 ÷ 372 mm	98 mm	-	-
Silence 37 dB, bezpolodrážka	164 ÷ 389 mm	115 mm	-	-
Rw=42 dB	162 ÷ 387 mm	113 mm	157 ÷ 357 mm	119 mm
EI 60	155 ÷ 380 mm	106 mm	-	-



ODOLNÁ
TECHNOLOGIE
PROVEDENÍ



GARANCE
KVALITY



MODERNÍ
DESIGN



UNIVERZÁLNÍ
MONTÁŽ



ČESKÁ
NORMA



60 mm



80 mm



REGULACE



OBKLAD PROJEKT BIS*

SÍLA ZDI	AGAT, OPAL, KWARC, 27 dB, 32 dB	GRANIT, EI 30	Silence 37 dB polodr., Granit RC3, Extreme RC2 a RC3	Silence 37 dB bezpolder.	Rw = 42 dB	EI 60
A	138 ÷ 153 mm	143 ÷ 158 mm	147 ÷ 162 mm	164 ÷ 179 mm	162 ÷ 177 mm	155 ÷ 170 mm
B	158 ÷ 178 mm	163 ÷ 183 mm	167 ÷ 187 mm	184 ÷ 204 mm	182 ÷ 202 mm	175 ÷ 195 mm
C	183 ÷ 203 mm	188 ÷ 208 mm	192 ÷ 212 mm	209 ÷ 229 mm	207 ÷ 227 mm	200 ÷ 220 mm
D	203 ÷ 223 mm	208 ÷ 228 mm	212 ÷ 232 mm	229 ÷ 249 mm	227 ÷ 247 mm	220 ÷ 240 mm
E	223 ÷ 243 mm	228 ÷ 248 mm	232 ÷ 252 mm	249 ÷ 269 mm	247 ÷ 267 mm	240 ÷ 260 mm
F	243 ÷ 263 mm	248 ÷ 268 mm	252 ÷ 272 mm	269 ÷ 289 mm	267 ÷ 287 mm	260 ÷ 280 mm
G	263 ÷ 283 mm	268 ÷ 288 mm	272 ÷ 292 mm	289 ÷ 309 mm	287 ÷ 307 mm	280 ÷ 300 mm
H	283 ÷ 303 mm	288 ÷ 308 mm	292 ÷ 312 mm	309 ÷ 329 mm	307 ÷ 327 mm	300 ÷ 320 mm
I	303 ÷ 323 mm	308 ÷ 328 mm	312 ÷ 332 mm	329 ÷ 349 mm	327 ÷ 347 mm	320 ÷ 340 mm
J	323 ÷ 343 mm	328 ÷ 348 mm	332 ÷ 352 mm	349 ÷ 369 mm	347 ÷ 367 mm	340 ÷ 360 mm
K	343 ÷ 363 mm	348 ÷ 368 mm	352 ÷ 372 mm	369 ÷ 386 mm	367 ÷ 387 mm	360 ÷ 380 mm

OBKLAD PROJEKT PREMIUM*

SÍLA ZDI	AGAT, OPAL, 27dB, 32dB	GRANIT kl. C	Rw = 42 dB
B	133 ÷ 153 mm	138 ÷ 158 mm	157 ÷ 177 mm
C	153 ÷ 173 mm	158 ÷ 178 mm	177 ÷ 197 mm
D	173 ÷ 193 mm	178 ÷ 198 mm	197 ÷ 217 mm
E	193 ÷ 213 mm	198 ÷ 218 mm	217 ÷ 237 mm
F	213 ÷ 233 mm	218 ÷ 238 mm	237 ÷ 257 mm
G	233 ÷ 253 mm	238 ÷ 258 mm	257 ÷ 277 mm
H	253 ÷ 273 mm	258 ÷ 278 mm	277 ÷ 297 mm
I	273 ÷ 293 mm	278 ÷ 298 mm	297 ÷ 317 mm
J	293 ÷ 313 mm	298 ÷ 318 mm	317 ÷ 337 mm
K	313 ÷ 333 mm	318 ÷ 338 mm	337 ÷ 357 mm

TECHNICKÉ INFORMACE

KONSTRUKCE ZÁRUBNĚ

Kompletní zárubeň PROJEKT se skládá z:

- ocelové rohové zárubně vyrobené z pozinkovaného plechu o tl. 1,2 mm (AGAT), nebo 1,5 mm (OPAL, KWARC, GRANIT RC 3, Extreme RC2 a RC3, GRANIT tř. C, Rw = 27 dB, Rw = 32 dB, Silence Rw = 37 dB, Rw = 42 dB, EI 30, EI 60), s profílem pro montáž obložek PORTA SYSTEM
 - speciálně vyfrézovaných částí PORTA SYSTEM, které tvoří vodorovný a dva svislé nosníky a krycí lišty vyrobené z materiálu na bázi dřeva.
- Obložka Porta System k zárubni PROJEKT je vyráběna a dodávána klientovi jako komplet částí pro složení na místě montáže.

PŘÍSLUŠENSTVÍ – V CENĚ ZÁRUBNĚ

- Standardy dle druhu zárubně přizpůsobené typu křídla.

ROZMĚR ZÁRUBNĚ, VIZ STR.210, TABULKA 2

- „80“, „90“, „100“
- Ve dvou verzích:**
- k osazení na hotovou podlahu – úroveň „0“
- k zalití do podlahy – úroveň „-30“

POZNÁMKY

- Minimální tloušťka stěny je dolní hodnota rozsahu – „A“.
- Zárubeň vyrobená ve verzi PROJEKT vyžaduje zvětšení stavebního otvoru o $S_0 + 24$ mm
- (± 10) a $H_0 + 12$ (± 5) ke standardním rozměrům ocelových zárubní, viz str. 211, Tabulka 3.

ZA PŘÍPLATEK

- obklad: dekory s povrchem CPL 0,2 mm – SKUPINA II

50 | 61,50

PŘÍSLUŠENSTVÍ, ROZMĚRY, DOPLŇKOVÉ INFORMACE

Dokonalým doplněním nabídky PORTA bude široká nabídka klik a příslušenství doporučených našimi experty a ideálně přizpůsobených jednotlivým výrobkům.





UNICO / třída 2

NOVINKA



Kovová



obyčejná



cyklindrická



WC sada



černá struktura



Antracit struktura

ORGANIC / třída 2

NOVINKA



Kovová



obyčejná



cyklindrická



WC sada



černá struktura



Antracit struktura

ACCENT / třída 2



Kovová



obyčejná



cyklindrická



WC sada



stříbrná



stříbrná mat



zlatá mat

MODERN / třída 2



Kovová



obyčejná



cyklindrická



WC sada



stříbrná



stříbrná mat



zlatá mat

NEXT / třída 2



Kovová



obyčejná



cyklindrická



WC sada



stříbrná



stříbrná mat



zlatá mat

OFFICE / třída 2



Kovová



obyčejná



cyklindrická



WC sada



stříbrná



stříbrná mat



zlatá



zlatá mat



Antracit

■ CARO / třída 2



Kovová



obyčejná



cyklindrická



WC sada



stříbrná



stříbrná mat



zlatá mat

■ ROYAL / třída 2



Kovová
stříbrná kartáč., zlatá antik

obyčejná
59 | **72,57**

cyklindrická
59 | **72,57**

WC sada
69 | **84,87**



stříbrná
kartáčovaná



zlatá antik

■ TOPAZ / třída 3

NOVINKA



Kovová



obyčejná



cyklindrická



WC sada



nerozavějící
ocel

■ EUFORIA Q / třída 3

NOVINKA



Kovová



obyčejná



cyklindrická



WC sada



černá

■ CUBE / třída 3

NOVINKA



Kovová



obyčejná



cyklindrická



WC sada



nikl
kartáčovaný mat



chrom
kartáčovaný mat

■ BRAVA / třída 3

NOVINKA



Kovová



obyčejná



cyklindrická



WC sada



chrom



chrom
kartáčovaný



černá

ELEGANT / třída 4



Kovová

DOPORUČUJEME! Tenká, 6 mm rozeta je moderní forma a třída současně.



obyčejná



cylindrická



WC sada

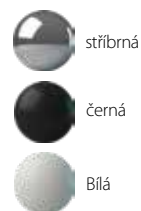

stříbrná

černá

Bílá

SIMPLE / třída 4



Kovová

DOPORUČUJEME! Tenká, 6 mm rozeta je moderní forma a třída současně.



obyčejná



cylindrická



WC sada

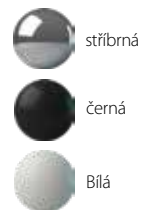

stříbrná

černá

Bílá

ISA / třída 4

NOVINKA



Kovová

DOPORUČUJEME! Tenká, 6 mm rozeta je moderní forma a třída současně.



obyčejná



cylindrická



WC sada



chrom
leštěný

chrom
satin

černá

FUSSA / třída 4

NOVINKA



Kovová

DOPORUČUJEME! Tenká, 6 mm rozeta je moderní forma a třída současně.



obyčejná



cylindrická



WC sada



chrom
leštěný

chrom
satin

černá

JULIA / třída 4

NOVINKA



Kovová



obyčejná



cylindrická



WC sada



chrom

DIVO FIT / třída 4

NOVINKA



Kovová

DOPORUČUJEME! Tenká, 6 mm rozeta je moderní forma a třída současně.



obyčejná



cylindrická



WC sada



chrom

chrom
satin

černá

■ DIVO FIT / třída 4

NOVINKA

DOPORUČUJEME! Tenká, 6 mm rozeta je moderní forma a třída současně.



Kovová



obyčejná



cyklindrická



WC sada



chrom



chrom satín



černá

■ FADO FIT / třída 4

NOVINKA

DOPORUČUJEME! Tenká, 6 mm rozeta je moderní forma a třída současně.



Kovová



obyčejná



cyklindrická



WC sada



chrom



zlatá

Kliky objektové

■ OVAL / třída 4

NOVINKA



Kovová

obyčejná

cyklindrická

WC sada



nerezavějící ocel

■ KVADRAT / třída 4

NOVINKA



Kovová

obyčejná

cyklindrická

WC sada



nerezavějící ocel

■ UNO 3S / třída 3

NOVINKA

DOPORUČUJEME! Tenká, 6 mm rozeta je moderní forma a třída současně.



Kovová



obyčejná



cyklindrická



WC sada



nerezavějící ocel

■ DUE 3S / třída 3

NOVINKA

DOPORUČUJEME! Tenká, 6 mm rozeta je moderní forma a třída současně.



Kovová



obyčejná



cyklindrická



WC sada



nerezavějící ocel

■ EDEL / třída 3



nerezavějící ocel



■ MINI PLUS



černá



MIRO NOVINKA



Klika (72) kovová



PORTA AGAT (EVROPSKÁ TŘÍDA I)



Klika (72) kovová



PORTA AGAT PLUS (EVROPSKÁ TŘÍDA I) NOVINKA



Klika (72) kovová



PORTA OPAL (EVROPSKÁ TŘÍDA II)



Klika (72) kovová



PORTA OPAL PLUS (EVROPSKÁ TŘÍDA II) NOVINKA

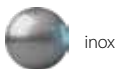

Klika (72) kovová



PORTA GRANIT (EVROPSKÁ TŘÍDA III, DŘÍVE TŘÍDA „C“)



Klika (72) kovová



PORTA GRANIT PLUS (EVROPSKÁ TŘÍDA III, DŘÍVE TŘÍDA „C“) NOVINKA



Klika (72) kovová



ROYAL (EVROPSKÁ TŘÍDA III, DŘÍVE TŘÍDA „C“) NOVINKA



Klika (72) kovová



PORTA SAFE (EVROPSKÁ TŘÍDA III) NOVINKA

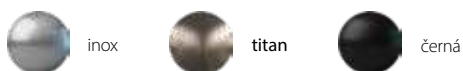

Klika (92) kovová



MADLA

ke kolekcím vnějších vchodových dveří

nerezavějící ocel

ohýbaný kulatý 90 cm

rovný kulatý 90 cm



inox a titan

rovný kulatý 150 cm

rovný čtyřhranný 150 cm

rovný kulatý 170 cm

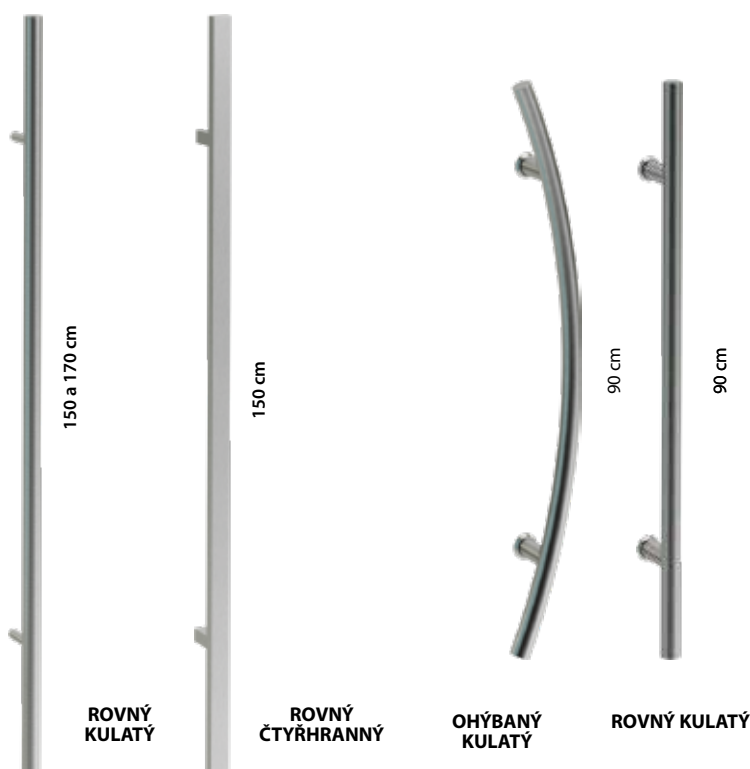

ROVNÝ KULATÝ

ROVNÝ ČTYŘHRANNÝ

OHÝBANÝ KULATÝ

ROVNÝ KULATÝ

Lišty a ventilace

KRYCÍ LIŠTY

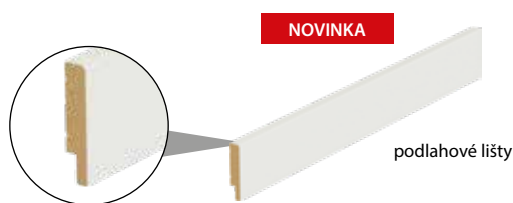
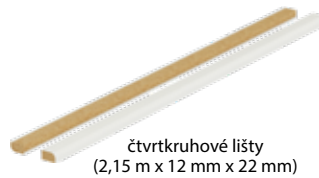
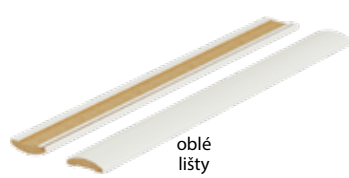
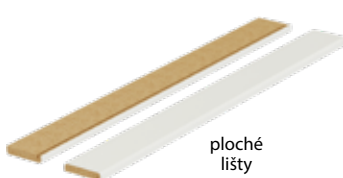

NOVINKA

VENTILAČNÍ OTVORY



Kovové ventilační otvory
Dostupné barvy:
zlatá, stříbrná, zlatá mat, stříbrná mat

Ventilační mřížka s osazením (různé barvy)
Ventilační mřížka splňuje podmínky větrání koupelen
v souladu se stavebními předpisy

Ventilační štěrбина

KULATÉ OKÉNKO Z NEREZOVÉ OCELI

Kulaté okénko (bulaj) je dostupné pouze u křídel s výplní z dutinkové dřevotřísky, u následujících modelů plochých křídel: MINIMAX, Porta DECOR, laminát CPL, ENDURO, Porta NOVA, Porta CLASSIC, Porta RESIST.
Vnitřní průměr 250 mm pro křídla „60“ a „70“, a 300 mm pro ostatní křídla.
Možnost volby čírého nebo matného bezpečnostního skla 2. třídy o tloušťce 6 mm.



Příprava ke zkrácení dveří
(maximálně 60 mm).

Další příslušenství

ZÁVĚSY, KRYTKY A ZÁMKY



Závěsy standard
křídlová a rámová část
• zlatá, stříbrná



Závěsy standard
křídlová a rámová část

NOVINKA

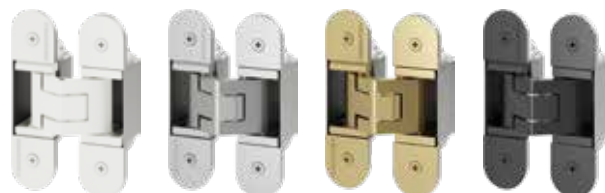

Závěsy 3D křídlová a rámová část
• zlatá, stříbrná, stříbrná mat

Čepové závěsy PRIME detail

– křídlová a rámová část:

- zlatá lesk, staré zlato, stříbrná lesk



Krytky na závěsy standard
pro interiérové dveře
(komplet na jeden závěs):
• zlatá, stříbrná mat,
chrom lesk, bílá



Krytky na závěs Villadora
jsou dostupné pouze na
závěsy dle polské normy PN
(komplet na jeden závěs):
• zlatá lesk, staré zlato,
stříbrná lesk

DOPLŇKOVÉ VYBAVENÍ



Kulatý úchyt pro posuvné
dveře – v ceně křídla:
• stříbrná a zlatá barva



Hákový zámek s bočními
úchyty a čelním úchytem,
pro posuvné dveře.
Dostupný v barvách:
• zlatá, stříbrná,
zlatá mat, stříbrná mat

NOVINKA



Podlouhý boční úchyt pro
posuvné dveře
Dostupné v barvách:
• zlatá, zlatá mat,
stříbrná, stříbrná mat

ZAMKI



Zámek PRIME:
s čelem ve stříbrné nebo
zlaté barvě u kolekcí s fólií
je západka zámku v barvě
matné pozinkované; u kolekcí
s přírodní dýhou je západka
zámku v barvě stříbrné



Magnetický zámek
s čelem z nerezové oceli
pro polodrážkovou
a bezpolodrážkovou křídla.

Protiplech k bezpolodrážkovým
křídům s regulací.

Doporučujeme výběr závěsů ke
kompletu v barvě stříbrná mat.

VYBAVENÍ VCHODOVÝCH DVEŘÍ



Dvě cylindrické vložky
třídy „B”
• stříbrná, zlatá

Panoramatické
kukátko
• stříbrná, černá



Práh z nerezové oceli k
zárubním výroby Porta:
standardní (90 mm),
rozšířený (120 mm)

k dvoukřídlovým dveřím:
standardní (90 mm),
rozšířený (120 mm)



ELEKTROZÁMKY

NOVINKA



el. protiplech do zárubně
Porta SYSTEM:
• averzní
• reverzní



el. protiplech do zárubně Ocelová
rohová VELKA a Regulovalna
• averzní
• reverzní



Samozavírač
dostupný v barvách:
• stříbrná a hnědá

Technické výkresy

■ PŘÍKLADY MONTÁŽE - ZÁRUBEŇ MINIMAX

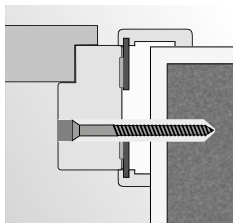

montáž na pěnu a kotvy do zdivné stěny

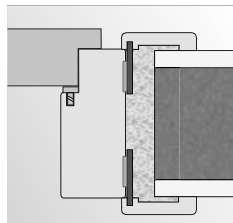

montáž na pěnu do zdivné stěny

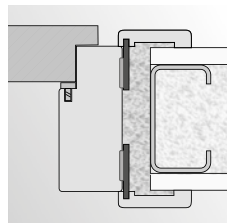

montáž na pěnu do stěny ze sádrokartonu

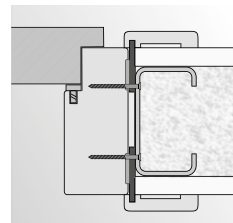

montáž na vruty do stěny ze sádrokartonu

■ PŘÍKLADY MONTÁŽE - ZÁRUBNĚ ROHOVÉ

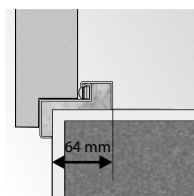

rohová zárubeň malá PLUS

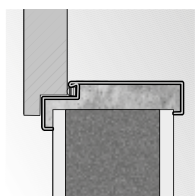

montáž bez dodatečných kotvicích prvků

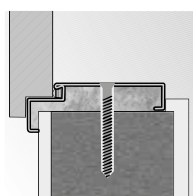

rohová zárubeň velká montáž pomocí šroubů

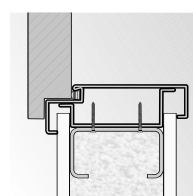

rohová zárubeň velká montáž na sádrokartonovou stěnu

■ PŘÍKLADY MONTÁŽE

- ZÁRUBEŇ REGULOVANÁ, REGULOVANÁ PS „NA HRANU“

zárubeň Regulovaná

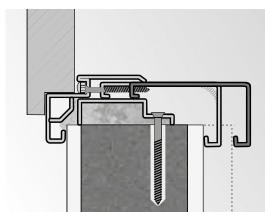

tloušťka zdi rozsah regulace

zárubeň Regulovaná „na hranu“

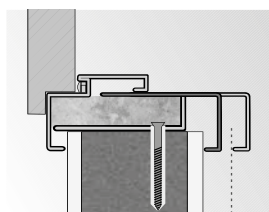

tloušťka zdi rozsah regulace

■ PŘÍKLADY MONTÁŽE - DVEŘE HIDE

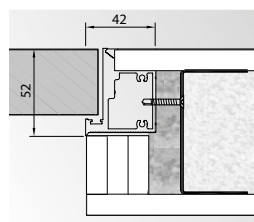

Reverzní polodrážka (otevírané dovnitř)

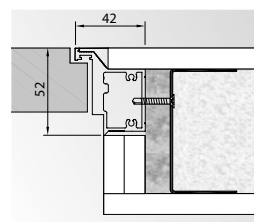

Bezpolodrážkové standard (otevírané ven)

■ MODUL RETRO (SE ZÁRUBNÍ PORTA SYSTÉM)

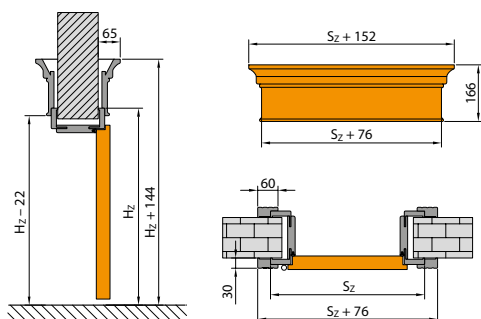

■ OKRAJ KŘÍDLA

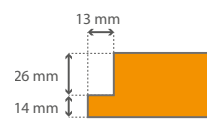

■ PŘÍPRAVA OTVORU PRO MONTÁŽ BEZPOLODRÁŽKOVÉ ZÁRUBNĚ

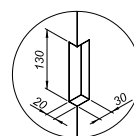

*prostřední zahloubení je nutno provést pro zárubeň se třemi závěsy

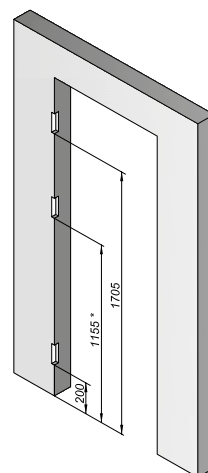

Montážní rozměry dveří

ZÁRUBEŇ MINIMAX

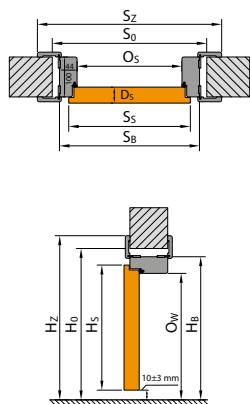

ZÁRUBEŇ PORTA SYSTEM

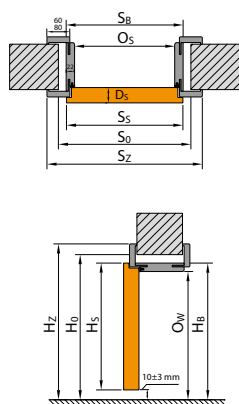

ZÁRUBEŇ PORTA SYSTEM ELEGANCE

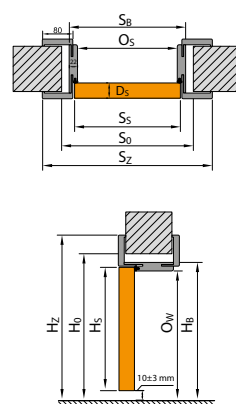

ZÁRUBEŇ LEVEL ELEGANCE

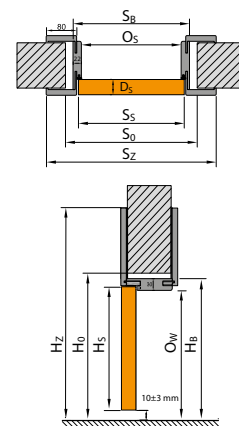

ZÁRUBEŇ KOVOVÁ

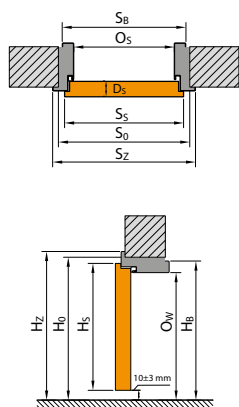

POSUVNÝ SYSTÉM PORTA

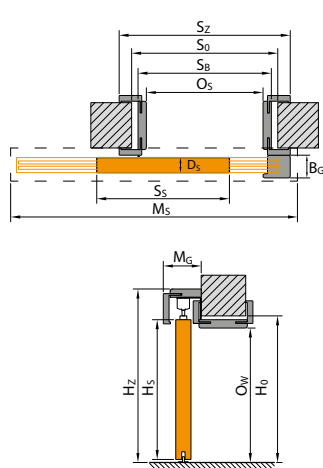

PORTA HIDE

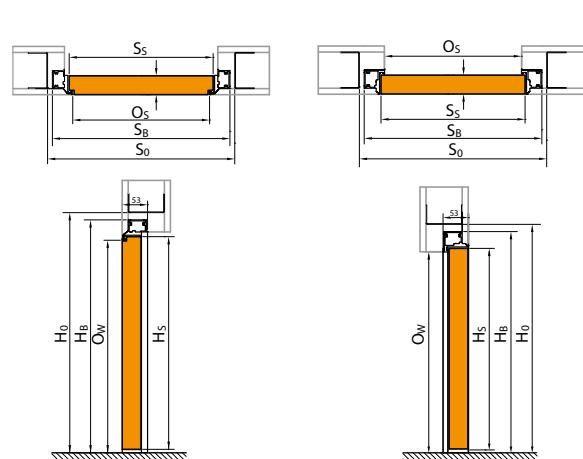

POSUVNÝ SYSTÉM KOMPAKT

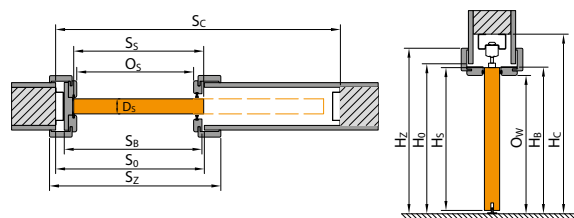

POSUVNÝ SYSTÉM METAL

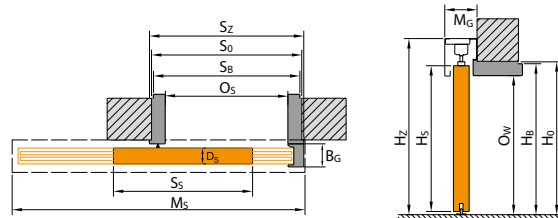

POZOR! Způsob výpočtu rozměrů dvoukřídlých dveří uvedených v poznámkách na str. 213

LEGENDA K ROZMĚRŮM

S_s Celková šířka dveřního křídla (včetně polodrážek)

H_s Celková výška dveřního křídla (včetně polodrážky)

D_s Tloušťka dveřního křídla

S_0 Šířka otvoru ve zdi připraveného pro osazení zárubně

H_0 Výška otvoru ve zdi připraveného pro osazení zárubně, měřeno od úrovně dokončené podlahy

O_s Šířka v profilu zárubně (v případě dveří Alfa, Beta a šatních dveří je rozměr zmenšen o tloušťku křídel zavěšených na zárubni)

O_w Výška v profilu zárubně (měřeno od úrovně dokončené podlahy)

S_b Šířka zárubně, rozměr bez krycích lišt

H_b Výška zárubně, rozměr bez krycích lišt

S_z Celková šířka zárubně, rozměr s krycími lištami

H_z Celková výška zárubně, rozměr s krycími lištami

M_s Šířka maskovacího rámu posuvného systému

M_g Tloušťka maskovacího rámu posuvného systému

B_g Šířka dorazové části posuvného systému

$T_{s/w}$ Přípustná tolerance odchylky šířky | výšky otvoru ve zdi

S_c Šířka otvoru ve zdi pro zabudování kazety

H_c Výška otvoru ve zdi pro zabudování kazety (měřeno od úrovně dokončené podlahy)

Tabulky rozměrů dveří

POLSKÁ NORMA (PN)

INTERIÉROVÉ DVEŘE S DŘEVĚNÝMI ZÁRUBNĚMI

TABULKA 1

DRUH ZÁRUBNĚ	Rozměr	S _s	H _s	D _s	S _o	H _o	O _s	O _w	S _b	H _b	S _z (6)	S _z (8)	H _z	T _{sw}
se zárubněmi: Minimax 60 mm Minimax 100 mm MDF v přírodní dýze	60	644	2030	40	710	2075	602	2016	690	2050	800	-	2115	+20/+10
	70	744			810		702		790		900	-		
	80	844			910		802		890		1000	-		
	90	944			1010		902		990		1100	-		
	100	1044			1110		1002		1090		1200	-		
se zárubní Porta SYSTEM	60	644	2030	40	680	2060	602	2016	646	2038	746	786	profil (6) / (8) 2088 / 2108	+20/+10
	70	744			780		702		746		846	886		
	80	844			880		802		846		946	986		
	90	944			980		902		946		1046	1086		
	100	1044			1080		1002		1046		1146	1186		
	110	1144			1180		1102		1146		1246	1286		
se zárubní Porta SYSTEM ELEGANCE* / LEVEL	60	618	2017	40	680	2060 / 2070	602	2016	646	2038 / 2046	-	786	2108 / horní panel (20) / (100) 2228/3028	+20/+10
	70	718			780		702		746		-	886		
	80	818			880		802		846		-	986		
	90	918			980		902		946		-	1086		
	100	1018			1080		1002		1046		-	1186		
se zárubní RENOVA***	60	644	2030	40	596	2016	558	1994	584	2007	746	-	2088	+15 / -6
	70	744			696		658		684		-			
	80	844			796		758		784		-			
	90	944			896		858		884		-			
	100	1044			996		958		984		-			
	110	1144			1096		1058		1084		-			
se zárubní Villadora MODERN verze standard 2.0 / 2.2 (profil 80 / 100)	60	618	2017 / 2187	40	680	2060 / 2230	600	2016 / 2186	646	2039 / 2209	-	787 / 827	2110 / 2230** 2300 / 2400**	+20/+10
	70	718			780		700		746		-	887 / 927		
	80	818			880		800		846		-	987 / 1027		
	90	918			980		900		946		-	1087 / 1127		
	100	1018			1080		1000		1046		-	1187 / 1227		
se zárubní Villadora RETRO	60	644	2030	40	680	2060	602	2016	646	2038	-	789	2110	+20/+10
	70	744			780		702		746		-	889		
	80	844			880		802		846		-	989		
	90	944			980		902		946		-	1089		
	100	1044			1080		1002		1046		-	1189		

POZOR: Rozměry S_s a H_s pro zárubně s přírodní dýhou jsou uvedeny s tolerancí -1 mm / +3 mm.

* výběrem výšky křídla 220 v přírodní dýze je nutné zvětšit výšku H_s, H_o, O_w, H_b i H_z o 184 mm - tolerance ± 1 mm.

** verze zárubně s panelem PLUS

*** S_o / H_o - znamená šířku/výšku, měřenou ve světle průchodu staré kovové zárubně. T_{sw} - tolerance + 15 mm v závislosti na konstrukci staré zárubně.

INTERIÉROVÉ DVEŘE S KOVOVÝMI ZÁRUBNĚMI

TABULKA 2

DRUH ZÁRUBNĚ	Rozměr	S _s	H _s	D _s	S _o	H _o	O _s	O _w	S _b	H _b	S _z	H _z	T _{sw}
se zárubní ROHOVOU MALOU PLUS	60	644	2030	40	649	2043	596	2016	629	2033	706	2071	±10/±5
	70	744			749		696		729		806		
	80*	844			849		796		829		906		
	90*	944			949		896		929		1006		
	100	1044			1049		996		1029		1106		
se zárubněmi: ROHOVOU VELKOU do zděných stěn a ROHOVOU VELKOU SKLÁDANOU z nerezové oceli	60	644	2030	40	675	2055	596	2016	656	2046	706	2071	±10/±5
	70	744			775		696		756		806		
	80*	844			875		796		856		906		
	90*	944			975		896		956		1006		
	100	1044			1075		996		1056		1106		
	110	1144			1175		1096		1156		1206		
se zárubní ROHOVOU VELKOU s laminátem PVC	60	644	2030	40	675	2055	596	2016	656	2046	706	2071	±10/±5
	70	744			775		696		756		806		
	80*	844			875		796		856		906		
	90*	944			975		896		956		1006		
	100	1044			1075		996		1056		1106		
	110	1144			1175		1096		1156		1206		
se zárubní ROHOVOU VELKOU do sádkartonových stěn	60	644	2030	40	685	2055	596	2016	680	2046	706	2071	+10/+5
	70	744			785		696		780		806		
	80*	844			885		796		880		906		
	90*	944			985		896		980		1006		
	100	1044			1085		996		1080		1106		
	110	1144			1185		1096		1180		1206		
se zárubní REGULOVANOU	60	644	2030	40	700	2070	596	2016	680	2058	716	2076	-10/-5
	70	744			800		696		780		816		
	80*	844			900		796		880		916		
	90*	944			1000		896		980		1016		
	100	1044			1100		996		1080		1116		
	110	1144			1200		1096		1180		1216		
se zárubní REGULOVANOU PS„na hranu“	60	644	2030	40	700	2070	596	2016	679	2058	736	2086	-10/-5
	70	744			800		696		779		836		
	80*	844			900		796		879		936		
	90*	944			1000		896		979		1036		
	100	1044			1100		996		1079		1136		
s ocelovou zárubní Porta SYSTEM	60	644	2030	40	675	2055	596	2016	646	2041	736	2086	±10/±5
	70	744			775		696		746		836		
	80	844			875		796		846		936		
	90	944			975		896		946		1036		
	100	1044			1075		996		1046		1136		

***POZOR!** Objednávka v investiční normě (světlý rozměr otvoru 800, 900 mm) - k dostání jako standard - bez příplatku (investiční norma - k S_o připočítat 8 mm).
Pamatujte také na výběr správného rozměru křídel určených ke kompletu.

Tabulky rozměrů dveří

POLSKÁ NORMA (PN)

TECHNICKÉ DVEŘE

TABULKA 3

DRUH ZÁRUBNĚ	Rozměr	S _s	H _s	D _s	S ₀	H ₀	O _s	O _w	S ₀	H ₀	S _z (6)	S _z (8)	H _z	T _{s/w}
Rw = 27 dB se zárubní Porta SYSTEM	60	644	2030	40	680	2060	602	2016	646	2038	746	786	zákl. (6) / (8) 2088 / 2108	+20 / +10
	70	744			780		702		746		846	886		
	80	844			880		802		846		946	986		
	90	944			980		902		946		1046	1086		
Rw = 32 dB se zesílenou zárubní Porta SYSTEM	60	644	2030	44	680	2060	602	2016	650	2040	746	786	zákl. (6) / (8) 2088 / 2108	+20 / +10
	70	744			780		702		750		846	886		
	80	844			880		802		850		946	986		
	90	952			988		910		958		1054	1094		
Porta SILENCE Rw=37 dB polodrážkové regulovaná	80	844	2030	49 / 50	880	2060	802	2016	850	2040	946	986	2088/2108	+20 / +10
	90	968			1004		926		974		1070	1110		
	100	1044			1080		1002		1050		1146	1186		
Porta SILENCE Rw=37 dB bezpolodrážkové regulovaná	80	818	2017	49 / 50	880	2060	801	2016	849	2040	-	985	-/2108	+20 / +10
	90	968			1030		951		999		-	1135		
	100	1018			1080		1001		1049		-	1185		
Porta SILENCE Rw=37 dB polodrážkové stálá (fixní)	80	844	2030	49 / 50	950	2090	802	2017	922	2077	1024	1064	2128/2148	±10 / ±5
	90	968			1074		926		1046		1148	1188		
	100	1044			1150		1002		1122		1224	1264		
Porta SILENCE Rw=37 dB bezpolodrážkové stálá (fixní)	80	818	2017	49 / 50	950	2090	801	2017	921	2077	-	1063	-/2148	±10 / ±5
	90	968			1100		951		1071		-	1213		
	100	1018			1150		1001		1121		-	1263		
Porta SILENCE Rw=37dB polodrážkové s ocelovou zárubní	80	844	2030	49 / 50	876	2055	796	2013	856	2043	906	-	2068	±10 / ±5
	90	968			1000		920		980		1030	-		
	100	1044			1076		996		1056		1106	-		
Porta SILENCE Rw=37dB bezpolodrážkové s ocelovou zárubní	80	818	2017	49 / 50	875	2055	795	2013	855	2043	905	-	2068	+10 / +5
	90	968			1026		945		1005		1055	-		
	100	1018			1075		995		1055		1105	-		
Rw = 42 dB se zesílenou zárubní Porta SYSTEM	80	868	2047	68 / 69	915	2080	802	2020	872	2056	968	1008	zákl. (6) / (8) 2104 / 2124	+20 / +10
	90	968			1015		902		972		1068	1108		
	100	1068			1115		1002		1072		1168	1208		
Rw = 42 dB s zárubní MDF	80	868	2047	68 / 69	975	2105	802	2021	946	2093	1048	1088	zákl. (6) / (8) 2144 / 2164	±10 / ±5
	90	968			1075		902		1046		1148	1188		
	100	1068			1175		1002		1146		1248	1288		
Rw = 42 dB s ocelovou zárubní*	80	888	2047	68 / 69	890	2055	810	2015	870	2045	950	-	2085	±10 / ±5
	90	988			990		910		970		1050	-		
	100	1088			1090		1010		1070		1150	-		
EI 30 s zárubní MDF	60	644	2030	44 / 45	750	2090	602	2014	722	2077	824	864	zákl. (6) / (8) 2128 / 2148	±10 / ±5
	70	744			850		702		822		924	964		
	80	844			950		802		922		1024	1064		
	90	952			1060		910		1030		1132	1172		
	100	1044			1150		1002		1122		1224	1264		
EI 30, Rw = 27 dB, Rw = 32 dB s ocelovou zárubní*	60	644	2030	44 / 45 44 / 41	675	2055	596	2013	656	2043	706	-	2068	±10 / ±5
	70	744			775		696		756		806	-		
	80	844			875		796		856		906	-		
	90	952			985		904		964		1014	-		
	100	1044			1075		996		1056		1106	-		
Rw = 27 dB, Rw = 32 dB se zárubní kovovou do sádkartónových stěn	60	644	2030	40 / 41 44 / 45	685	2058	596	2013	680	2058	706	-	2068	+10 / +5
	70	744			785		696		780		806	-		
	80	844			885		796		880		906	-		
	90	952			993		904		988		1014	-		
	100	1044			1085		996		1080		1106	-		
EI 60 s dřevěnou zárubní	60	668	2030	60 / 61	775	2090	626	2017	747	2077	858	-	2133	±10 / ±5
	70	768			875		726		847		958	-		
	80	868			975		826		947		1058	-		
	90	968			1075		926		1047		1158	-		
EI 60 s ocelovou zárubní*	60	668	2030	60 / 61	700	2055	618	2011	678	2041	732	-	2068	±10 / ±5
	70	768			800		718		778		832	-		
	80	868			900		818		878		932	-		
	90	968			1000		918		978		1032	-		
Steel EI 30	60	700	2052	53	695	2065	640	2037**	673	2053	760	-	2097	±10 / ±5
	70	800			795		740		773		860	-		
	80	900			895		840		873		960	-		
	90	1000			995		940		973		1060	-		
	100	1080			1075		1020		1053		1140	-		
Steel EI 60	80	916	2054	67	930	2075	840	2029**	911	2064	977	-	2097	±10 / ±5
	90	1016			1030		940		1011		1077	-		
	100	1116			1130		1040		1111		1177	-		
ENDURO	60	644	2030	40	675	2055	596	2016	656	2046	706	-	2071	±10 / ±5
	70	744			775		696		756		806	-		
	80	844			875		796		856		906	-		
	90	952			985		904		964		1014	-		
	100	1044			1075		996		1056		1106	-		
ENDURO s kynnou zárubní	60	618	2017	40	750	2085	638	2030	728	2075	728	-	2075	±10 / ±5
	70	718			850		738		828		-			
	80	818			950		838		928		-			
	90	918			1050		938		1028		-			
	100	1018			1150		1038		1128		-			
AQUA	60	618	2017	40	675	2055	596	2016	656	2046	706	-	2071	±10 / ±5
	70	718			775		696		756		806	-		
	80	818			875		796		856		906	-		
	90	926			983		904		964		1014	-		
	100	1018			1075		996		1056		1106	-		
Univerzální dveře do hospodářských místností	70	715	2017	40***	760	2050	700	2018	739	2038	796	-	2066	±10 / ±5
	80	815			860		800		839		896	-		
	90	915			960		900		939		996	-		
Steel BASIC a Steel BASIC PLUS se zárub. Rohová MALÁ PLUS	80	852	2030	40	857	2043 - Basic 2047 - Basic PLUS	804	2016	837	2033	914	-	2071 - Basic 2075 - Basic PLUS	±10 / ±5
	90	952			957		904		937		1014	-		
	100	1052			1057		1004		1037		1114	-		

* Při použití zárubně PROJEKT (BIS a Premium) je nutné zvětšit otvor ve zdi S₀ o 24 mm a výšku H₀ o 12 mm (s tolerancí ±10 mm / ±5 mm).

Ostatní rozměry charakteristické pro profil PROJEKT, viz obrázek na straně 28.

** Použití kovového prahu sníží uvedený rozměr o 16 mm.

*** Šířka křídla je měřena na svislých okrajích (křídlo bez výplně, otevřené ze strany zavírání).

Tabulky rozměrů dveří

POLSKÁ NORMA (PN)

■ VNITŘNÍ DVEŘE VSTUPNÍ

TABULKA 4

DRUH ZÁRUBNĚ	ROZMĚR	S _s	H _s	D _s	S _o	H _o	O _s	O _w	S _b	H _b	S _z (6)	S _z (8)	H _z	T _{s/w}
AGAT, OPAL, KWARG, GRANIT kl. C*	80	844	2030	40 / 41 44 / 45 48 / 49	875	2055	796	2016**	856	2046	906	–	2071	±10 / ±5
	90	952			985		904		964		1014	–		
	100	1044			1075		996		1056		1106	–		
AGAT, OPAL se zárubní MDF 100 mm	80	844	2030	40	910	2075	802	2016	890	2060	1000	–	2115	+20 / +10
	90	952			1018		910		998		1108	–		
	100	1044			1110		1002		1090		1200	–		
EXTREME RC 2, GRANIT RC 3, EXTREME RC 3 s ocelovou zárubní*	80	844	2032	50	876	2055	796	2016**	856	2046	906	–	2071	+10 / +5
	90	968			1000		920		980		1030	–		
	100	1044			1076		996		1056		1106	–		
GRANIT RC 3, EXTREME RC 3 se zárubní PS	80	844	2030	50	880	2060	802	2016	850	2040	–	986	2108	+20 / +10
	90	968			1004		926		974		–	1110		
	100	1044			1080		1002		1050		–	1186		
Steel SAFE	80	868	2037	54	900	2065	820	2023**	880	2053	930	–	2078	±10 / ±5
	90	968			1000		920		980		1030	–		
	100	1068			1100		1020		1080		1130	–		

* Při použití zárubně PROJEKT (BIS a Premium) je nutné zvětšit otvor ve zdi S_o o 24 mm a výšku H_o o 12 mm (s tolerancí ±10 mm / ±5 mm).

Ostatní rozměry charakteristické pro profil PROJEKT, viz obrázek na straně 28.

** Použití kovového prahu sníží uvedený rozměr o 16 mm.

■ VENKOVNÍ DVEŘE

TABULKA 5

	ROZMĚR	S _s	H _s	D _s	S _o	H _o	O _s	O _w	S _b	H _b	S _z	H _z	T _{s/w}
Steel SAFE	80	868	2037	54	900	2065	820	2023*	880	2053	930	2078	±10 / ±5
	90	968			1000		920		980		1030		
	100	1068			1100		1020		1080		1130		
Steel SAFE z se zárubní Thermo	80	868	2037	54	900	2065	822	2023*	882	2053	932	2078	±10 / ±5
	90	968			1000		922		982		1032		
	100	1068			1100		1022		1082		1132		
Steel ENERGY PROTECT	80	868	2037	66	900	2065	822	2023*	882	2053	932	2078	±10 / ±5
	90	968			1000		922		982		1032		
	100	1068			1100		1022		1082		1132		
Eco POLAR PASSIVE / Eco POLAR	90	952	2067	79/68	1090	2135	920	2010	1060	2116	–	–	±10 / ±5
Eco POLAR PASSIVE / Eco POLAR + boční světlík	90+30	1052			1390				1360				
Eco POLAR PASSIVE / Eco POLAR + dva boční světlíky	30+90+30	967			1690				1660				
Eco POLAR PASSIVE / Eco POLAR + boční světlík	90+40	967			1490				1460				
Eco POLAR PASSIVE / Eco POLAR + dva boční světlíky	40+90+40	967			1890				1860				
Eco POLAR PASSIVE / Eco POLAR + boční světlík	90+50	967			1590				1560				
Eco POLAR PASSIVE / Eco POLAR + dva boční světlíky	50+90+50	967			2090				2060				
Eco POLAR PASSIVE / Eco POLAR	100	1067			1190				1160				
Eco POLAR PASSIVE / Eco POLAR + boční světlík	100+30	1067			1490				1460				
Eco POLAR PASSIVE / Eco POLAR + dva boční světlíky	30+100+30	1067			1790				1760				
Eco POLAR PASSIVE / Eco POLAR + boční světlík	100+40	1067			1590				1560				
Eco POLAR PASSIVE / Eco POLAR + dva boční světlíky	40+100+40	1067			1990				1960				
Eco POLAR PASSIVE / Eco POLAR + boční světlík	100+50	1067			1690				1660				
Eco POLAR PASSIVE / Eco POLAR + dva boční světlíky	50+100+50	1067	2190	2160									

* Použití kovového prahu sníží uvedený rozměr o 16 mm.

■ DVEŘE PORTA HIDE

TABULKA 6

	ROZMĚR	S _s	S _b	S _o	O _s	H _s	H _b	O _w	H _o	ROZMĚR	S _s	S _b	S _o	O _s	H _s	H _b	O _w	H _o	
PN przylgowe	60	618	687	700	603	2027	2069	2027	2080	PN bezprzylgowe	60	618	687	700	603	2017	2059	2017	2070
	70	718	787	800	703						70	718	787	800	703				
	80	818	887	900	803						80	818	887	900	803				
	90	918	987	1000	903						90	918	987	1000	903				
	100	1018	1087	1100	1003						100	1018	1087	1100	1003				
CN przylgowe	60	622	691	710	607	1982	2024	1982	2030	CN bezprzylgowe	60	622	691	710	607	1972	2014	1972	2020
	70	722	791	810	707						70	722	791	810	707				
	80	822	891	910	807						80	822	891	910	807				
	90	922	991	1010	907						90	922	991	1010	907				
	100	1022	1091	1110	1007						100	1022	1091	1110	1007				
DIN przylgowe	60	584	653	670	519	1982	2024	1982	2030	DIN bezprzylgowe	60	584	653	670	519	1972	2014	1972	2020
	70	709	778	795	694						70	709	778	795	694				
	80	834	903	920	819						80	834	903	920	819				
	90	959	1028	1045	944						90	959	1028	1045	944				
HN przylgowe	70	689	758	770	674	2072	2114	2072	2120	HN bezprzylgowe	70	689	758	770	674	2062	2104	2062	2110
	80	839	908	920	824						80	839	908	920	824				
	90	939	1008	1020	924						90	939	1008	1020	924				

Tabulky rozměrů dveří

POLSKÁ NORMA (PN)

POSUVNÉ SYSTÉMY, SKLÁDACÍ DVEŘE

TABULKA 7

DRUH ZÁRUBNĚ	ROZMĚR	S _s	H _s	D _s	S ₀	H ₀	O _s	O _w	S _b	H _b	S _z	H _z	M _s	M _G	B _G	T _{sw}
Posuvný systém Steel do zděných stěn	60	644	2030	40	670	2055	600	2018	660	2048	680	2114	1310	82	58	+10 / +5
	70	744			770		700		760		780		1510			
	80	844			870		800		860		880		1710			
	90	944			970		900		960		980		1910			
	100	1044			1070		1000		1060		1080		2110			
Posuvný systém Steel do sádrokartonových stěn	60	644	2030	40	685	2055	600	2018	660	2048	680	2114	1310	82	58	+10 / +5
	70	744			785		700		760		780		1510			
	80	844			885		800		860		880		1710			
	90	944			985		900		960		980		1910			
	100	1044			1085		1000		1060		1080		2110			

DRUH ZÁRUBNĚ	ROZMĚR	S _s	H _s	D _s	S ₀	H ₀	O _s	O _w	H _z	M _s (6)/(8)	M _G	B _G	T _{sw}
Posuvný systém Porta	60	644	2030	40	680	2060	602	2016	2119	1413	103	60	+20 / +10
	70	744			780		702			1613			
	80	844			880		802			1813			
	90	944			980		902			2013			
	100	1044			1080		1002			2213			

DRUH ZÁRUBNĚ	ROZMĚR	S _s	H _s	D _s	S ₀ (6)/(8)	H ₀	O _s (6)	O _s (8)	O _w	H _z	M _s (6)/(8)	M _G	T _{sw}
Posuvný systém ALU	60	744	2030	40	680/640	2060	602	560	2016	2114	1448	63	+20 / +10
	70	844			780/740		702	660			1648		
	80	944			880/840		802	760			1848		
	90	1044			980/940		902	860			2048		
	130	2 x 744			1420/1380		1345	1304			2877		
	150	2 x 844			1620/1580		1545	1504			3277		
	170	2 x 944			1820/1780		1745	1704			3677		

DRUH ZÁRUBNĚ	ROZMĚR	S _s	H _s	D _s	S ₀ (6)/(8)	H ₀	O _s	O _w	S _b	H _b	S _z (6)	S _z (8)	H _z (6)/(8)	T _{sw}
Systém ALFA	60	644	2000	40	680	2060	460	2016	646	2043	746	786	2088/2108	+20 / +10
	70	744			780		560		746		886			
	80	844			880		660		846		986			
	90	944			980		760		946		1086			
	100	1044			1080		860		1046		1186			
Systém BETA	60	588	1990	40	680	2070	450	2016	646	2050	746	786	2088/2108	+20 / +10
	70	688			780		550		746		886			
	80	788			880		650		846		986			
	90	888			980		750		946		1086			

DRUH ZÁRUBNĚ	ROZMĚR	S _s	H _s	D _s	S ₀ *	H ₀ *	O _s	O _w	S _b	H _b	S _z (6)	S _z (8)	H _z (6)/(8)	S _c	H _c	T _{sw}
Systém KOMPAKT pro posuvné dveře - jednokřídlový	60	644	2030	40	660	2065	600	2018	654	2040	744	784	*2090/ 2110*	1355	2130	+10 +5
	70	744			760		700		754		884	1555				
	80	844			860		800		854		984	1755				
	90	944			960		900		954		1084	1955				
	100	1044			1060		1000		1054		1184	2155				
Systém KOMPAKT pro posuvné dveře - dvoukřídlový	2 x 60	644	2030	40	1265	2065	1214	2018	1258	2040	1358	1398	*2090/ 2110*	2610	2130	+10 +5
	2 x 70	744			1465		1414		1458		1558	1598		3010		
	2 x 80	844			1665		1614		1658		1758	1798		3410		
	2 x 90	944			1865		1814		1858		1958	1998		3810		
	2 x 100	1044			2065		2014		2058		2158	2198		4210		

* Pro posuvný systém KOMPAKT rozměry S₀ a H₀ označují rozměr otvoru ve stavebním pouzdru k osazení zárubně s dekorem dřeva.

DRUH ZÁRUBNĚ	ROZMĚR	S _s	H _s	D _s	S ₀	H ₀	M _s	T _{sw}
Posuvný systém BLACK	70	744	2090	40	680	2060	2000	±10 / ±5
	80	844			780			
	90	944			880			
	100	1044			980			
Posuvný systém SLIDE	70	744	2200	40	680	2060	2010	±10 / ±5
	80	844			780			
	90	944			880			
	100	1044			980			

POZNÁMKY:

- Tolerance rozměrů v souladu s PN: do 1 m: ± 1 mm, nad 1 m: ± 2 mm.
- Pro dosažení rozměru S_s pro dvoukřídlé dveře je potřeba:
 - pro polodrážková křídla: k rozměru S_s uvedenému v Tabulce č. 1 pro jednoduché křídlo (polodrážkové), připočítat rozměr S_z druhého křídla (polodrážkové) nebo bočního panelu (polodrážkové) – týká se kompletu se zárubní Porta SYSTEM pro polodrážková křídla: k rozměru S_s uvedenému v Tabulce č. 1 pro jednoduché křídlo (polodrážkové), připočítat rozměr S_z druhého křídla (polodrážkové) nebo bočního panelu (polodrážkové), a získanou hodnotu dále zmenšit o 10 mm – týká se realizace s ostatními zárubněmi.
 - pro bezpolodrážková křídla: k rozměru S_s uvedenému v Tabulce č. 1 pro jednoduché křídlo (bezpolodrážkové), připočítat rozměr S_z druhého křídla (bezpolodrážkové) nebo bočního panelu (bezpolodrážkové), zvětšený o 16 mm.
- Boční panely k polodrážkovým dveřím dostupné v přírodní dýze nabízíme v rozměru „40“, kde S_s=444, H_s=2030.
- Zárubně jsou navrženy k osazení na hotovou, dokončenou podlahu. V případě kovových zárubní existuje možnost jejich objednání ve verzi prodloužené o 30 mm pro zalití do podlahy. Pak je nutné uvést rozměry H₁ a H_z zvětšit o 30 mm (úroveň „-30“).
- Rozměr křídla uvedený v tabulce se týká jak křídel polodrážkových, tak i posuvných.
- Porta SYSTEM integrovaná s horním nadsvětlíkem rozměry H₀, H_b a H_z +302 mm.
- Při použití zárubně PROJEKT (BIS i Premium) je nutné zvětšit otvor ve zdi S₀ o 25 mm a také výšku H₀ o 15 mm (s tolerancí ±10 mm / ±5 mm).

Tabulky rozměrů dveří

ČESKÁ (CN) / NĚMECKÁ NORMA (DIN)

INTERIÉROVÉ DVEŘE

TABULKA 8

DRUH ZÁRUBNĚ CN/DIN	ROZMĚR	S ₃	H ₃	D ₃	S ₀	H ₀	O ₃	O _w	S _B	H _B	S ₂ (6)	S ₂ (8)	H ₂ (6) / (8)	T _{sw}
se zárubní: Minimax 60 mm Minimax 100 mm MDF v přírodní dýze	60	648/610	1985	40	715/680	2030	606/569	1971	694/657	2015	804/767	-	2070	+20 / +10
	70	748/735			815/805		706/694		794/782		904/892	-		
	80	848/860			915/930		806/819		894/907		1004/1017	-		
	90	948/985			1015/1055		906/944		994/1032		1104/1142	-		
	100	1048/-			1115/-		1006/-		1094/-		1204/-	-		
se zárubní: Porta SYSTEM	60	648/610	1985	40	685/650	2015	606/569	1971	650/613	1993	750/713	790/753	profil (6) / (8) 2043/2063	+20 / +10
	70	748/735			785/775		706/694		750/738		850/838	890/878		
	80	848/860			885/900		806/819		850/863		950/963	990/1003		
	90	948/985			985/1025		906/944		950/988		1050/1088	1090/1128		
	100	1048/-			1085/-		1006/-		1050/-		1150/-	1190/-		
se zárubní: Porta SYSTEM ELEGANCE / LEVEL	60	622/584	1972	40	685/650	2015	606/568	1971	650/612	1993	-	790/752	2063	+20 / +10
	70	722/709			785/775		706/693		750/737		-	890/877		
	80	822/834			885/900		806/818		850/862		-	990/1002		
	90	922/959			985/1025		906/943		950/987		-	1090/1127		
	110*	1122/-			1185/-		1106/-		1150/-		-	1290/-		
se zárubní RENOVA**	60	648/-	1985	40	600/561	1971	562/-	1949	588/-	1962	750/-	-	2043	+15* -6
	70	748/-			700/686		662/-		688/-		850/-	-		
	80	848/-			800/811		762/-		788/-		950/-	-		
	90	948/-			900/936		862/-		888/-		1050/-	-		
	100	1048/-			1000/-		962/-		988/-		1150/-	-		
s kovovou MALOU PLUS	60	648/610	1985	40	655/615	1995	600/561	1968	633/594	1985	710/671	-	2023	±10 / ±5
	70	748/735			755/740		700/686		733/719		810/796	-		
	80	848/860			855/865		800/811		833/844		910/921	-		
	90	948/985			955/990		900/936		933/969		1010/1046	-		
	100	1048/-			1055/-		1000/-		1033/-		1110/-	-		
se zárubněmi kovovou ROHOVOU VELKOU pro zděné stěny ROHOVOU VELKOU SKLÁDANOU z nerezové oceli	60	648/610	1985	40	680/640	2010	600/561	1968	660/621	1998	710/671	-	2023	±10 / ±5
	70	748/735			780/765		700/686		760/746		810/796	-		
	80	848/860			880/890		800/811		860/871		910/921	-		
	90	948/985			980/1015		900/936		960/996		1010/1046	-		
	100	1048/-			1080/-		1000/-		1060/-		1110/-	-		
Rohová VELKÁ kovová skládaná s fólií PVC	60	648/610	1985	40	680/640	2010	600/561	1968	660/621	1998	710/671	-	2023	±10 / ±5
	70	748/735			780/765		700/686		760/746		810/796	-		
	80	848/860			880/890		800/811		860/871		910/921	-		
	90	948/985			980/1015		900/936		960/996		1010/1046	-		
	100	1048/-			1080/-		1000/-		1060/-		1110/-	-		
Rohová VELKÁ kovová pro stěny K-G	60	648/610	1985	40	685/645	2010	600/561	1968	684/645	1998	710/671	-	2023	+10 / +5
	70	748/735			785/770		700/686		784/770		810/796	-		
	80	848/860			885/895		800/811		884/895		910/921	-		
	90	948/985			985/1020		900/936		984/1020		1010/1046	-		
	100	1048/-			1085/-		1000/-		1084/-		1110/-	-		
s kovovou REGULOVANOU zárubní	60	648/610	1985	40	705/665	2020	600/561	1968	684/645	2010	720/681	-	2028	-10 / -5
	70	748/735			805/790		700/686		784/770		820/806	-		
	80	848/860			905/915		800/811		884/895		920/931	-		
	90	948/985			1005/1040		900/936		984/1020		1020/1056	-		
	100	1048/-			1105/-		1000/-		1084/-		1120/-	-		
s kovovou REGULOVANOU PS zárubní „na hranu“	60	648/610	1985	40	705/665	2023	600/561	1968	683/644	2010	740/701	-	2038	-10 / -5
	70	748/735			805/790		700/686		783/769		840/826	-		
	80	848/860			905/915		800/811		883/894		940/951	-		
	90	948/985			1005/1040		900/936		983/1019		1040/1076	-		
	100	1048/-			1105/-		1000/-		1083/-		1140/-	-		
s ocelovou zárubní Porta SYSTEM	60	648/610	1985	40	680/640	2010	600/561	1970/1968	650/611	1995/1993	740/701	-	2040/2038	±10/±5
	70	748/735			780/765		700/686		750/736		840/826	-		
	80	848/860			880/890		800/811		850/861		940/951	-		
	90	948/985			980/1015		900/936		950/986		1040/1076	-		
	100	1048/1110			1080/1140		1000/1061		1050/1111		1140/1201	-		
Stalowa Obejmująca	60	648/610	*1985 / 2115****	40	670/635	*2005 / 2135****	600/561	*1970 / 2100****	660/621	*2000 / 2130*	720/681	-	*2030 / 2160****	±10/±5
	70	748/735			770/760		700/686		760/746		820/806	-		
	80	848/860			870/885		800/811		860/871		920/931	-		
	90	948/985			970/1010		900/936		960/996		1020/1056	-		
	100	1048/1110			1070/1135		1000/1061		1060/1121		1120/1181	-		
110	1148/-	1170/-	1100/-	1160/-	1220/-	-								

* týká se Porta SYSTEM ELEGANCE

** S₀ / H₀ – znamená šířku/výšku, měřenou ve světle průchodu staré kovové zárubně. T_{sw} – tolerance + 15 mm v závislosti na konstrukci staré zárubně.

*** - wymiar dla normy CN-W

VENKOVNÍ DVEŘE

TABULKA 14

CN	ROZMĚR	S ₃	H ₃	D ₃	S ₀	H ₀	O ₃	O _w	S _B	H _B	S ₂ (6)	S ₂ (8)	H ₂	T _{sw}
Steel SAFE	80	848	1985	53	880	2010	800	1969**	860	1999	910	-	2024	±10/±5
	90	948			980		900		960		1010	-		
	100	1048			1080		1000		1060		1110	-		

SKLÁDACÍ DVEŘE

TABULKA 10

CN/DIN	ROZMĚR	S ₃	H ₃	D ₃	S ₀	H ₀	O ₃	O _w	S _B	H _B	S ₂ (6)	S ₂ (8)	H ₂ (6), (8)	T _{sw}
Systém ALFA	60	648/610	1952	40	685/650	2015	465/425	1971	650/613	1993	750/713	790/753	profil (6) / (8) 2043/2063	+20 / +10
	70	748/735			785/775		565/550		750/738		850/838	890/878		
	80	848/860			885/900		665/675		850/863		950/963	990/1003		
	90	948/985			985/1025		765/800		950/988		1050/1088	1090/1128		
	100	1048/-			1085/-		865/-		1050/-		1150/-	1190/-		
Systém BETA	60	592/554	1945	40	685/650	2015	455/415	1971	650/613	2004	750/713	790/753	profil (6) / (8) 2043/2063	+20 / +10
	70	692/680			785/775		555/540		750/738		850/838	890/878		
	80	792/806			885/900		655/665		850/863		950/963	990/1003		
	90	892/930			985/1025		755/790		950/988		1050/1088	1090/1128		

Tabulky rozměrů dveří

ČESKÁ (CN) / NĚMECKÁ NORMA (DIN)

POSUVNÉ SYSTÉMY

TABULKA 11

CN/DIN	ROZMĚR	S _s	H _s	D _s	S _o	H _o	O _s	O _w	H _z	M _z (6), (8)	M _G	B _G	T _{s/w}
Posuvný systém PORTA	60	644	1985	40	684	2015	606	1971	2074	1413	103	60	+20 / +10
	70	744			784		706			1613			
	80	844			884		806			1813			
	90	944			984		906			2013			
	100	1044			1084		1006			2213			

* Pro posuvný systém KOMPAKT rozměry S_o a H_o označují rozměr otvoru ve stavebním pouzdře k osazení zárubně s dekorem dřeva.

CN	ROZMĚR	S _s	H _s	D _s	S _o	H _o	O _s	O _w	S _B	H _B	S _Z (6)	S _Z (8)	H _Z (6),(8)	S _C	H _C	T _{sw}
Systém KOMPAKT pro posuvné dveře – jednokřídlový	60	644	1985	40	660	2020	600	1973	654	1995	744	784	"2045 / 2065"	1355	2083	+10/+5
	70	744			760		700		754		844	884		1555		
	80	844			860		800		854		944	984		1755		
	90	944			960		900		954		1044	1084		1955		
	100	1044			1060		1000		1054		1144	1184		2155		
Systém KOMPAKT pro posuvné dveře – dvoukřídlový	2x60	644	1985	40	1300	2020	1249	1973	1293	1995	1393	1433	"2045 / 2065"	+10/+5	2083	+10/+5
	2x70	744			1500		1449		1493		1593	1633		3045		
	2x80	844			1700		1649		1693		1793	1833		3445		
	2x90	944			1900		1849		1893		1993	2033		3845		
	2x100	1044			2100		2049		2093		2193	2233		4245		

VNITŘNÍ DVEŘE VSTUPNÍ A TECHNICKÉ DVEŘE

TABULKA 12

CN	ROZMĚR	S _s	H _s	D _s	S _o	H _o	O _s	O _w	S _B	H _B	S _Z (6)	S _Z (8)	H _Z (6)	H _Z (8)	T _{sw}
Porta SILENCE Rw=37 dB polodrážkové regulovaná	80	848	1985	49+50	885	2015	806	1971	854	1995	951	991	2044	2064	+20/+10
	90	948			985		906		954		1051	1091			
	100	1048			1085		1006		1054		1151	1191			
Porta SILENCE Rw=37 dB bezpolodrážkové regulovaná	80	822	1972	49+50	885	2015	806	1971	854	1995	951	991	2044	2064	+20/+10
	90	922			985		906		954		1051	1091			
	100	1022			1085		1006		1054		1151	1191			
Porta SILENCE Rw=37 dB polodrážkové stálá (fixní)	80	848	1985	49+50	955	2045	806	1971	926	2031	1031	1071	2080	2100	±10/±5
	90	948			1055		906		1026		1131	1171			
	100	1048			1155		1006		1126		1231	1271			
Porta SILENCE Rw=37 dB bezpolodrážkové stálá (fixní)	80	822	1972	49+50	955	2045	806	1971	926	2031	1031	1071	2080	2100	±10/±5
	90	922			1055		906		1026		1131	1171			
	100	1022			1155		1006		1126		1231	1271			
Porta SILENCE Rw=37dB polodrážkové s ocelovou zárubní	80	848	1985	49+50	880	2010	800	1968	860	1998	910	-	2023	-	±10/±5
	90	948			980		900		960		1010	-			
	100	1048			1080		1000		1060		1110	-			
Porta SILENCE Rw=37dB bezpolodrážkové s ocelovou zárubní	80	822	1972	49+50	880	2010	800	1968	860	1998	910	-	2023	-	+10/+5
	90	922			980		900		960		1010	-			
	100	1022			1080		1000		1060		1110	-			
EI30 s fixní MDF	60	648	1985	44+45	755	2045	606	1971	726	2031	831	871	2080	2100	±10/±5
	70	748			855		706		826		931	971			
	80	848			955		806		926		1031	1071			
	90	948			1055		906		1026		1131	1171			
	100	1048			1155		1006		1126		1231	1271			
EI30 dřevěné s kovovou - ROHOVÁ VELKÁ	60	648	1985	44+45	680	2010	600	1968	660	1998	710	-	2023	-	±10/±5
	70	748			780		700		760		810	-			
	80	848			880		800		860		910	-			
	90	948			980		900		960		1010	-			
	100	1048			1080		1000		1060		1110	-			
AGAT, OPAL, KWARC, GRANIT *	80	848/860	1985	40/44	880/890	2010	800/811	1968**	860/871	1998	910/921	-	2023	-	±10 / ±5
	90	948/985		44/48	980/1015		900/936		960/996		1010/1046				
	100	1048/-		45/47	1080/-		1000/-		1060/-		1110/-				
KWARC GRANIT kl. C	80	848	1985	44+45	880	2010	800	1968	860	1998	910	-	2023	-	±10/±5
	90	948		48+49	980		900		960		1010				
	100	1048		1080	1000		1060		1110		-				
GRANIT RC3, EXTREME - Kovové	80	848	1985	50	880	2010	800	1968	860	1998	910	-	2023	-	+10/+5
	90	948			980		900		960		1010	-			
	100	1048			1080		1000		1060		1110	-			
GRANIT RC3, EXTREME - PS	80	848	1985	50	885	2015	806	1971	854	1995	951	991	2044	2064	+20/+10
	90	948			985		906		954		1051	1091			
	100	1048			1085		1006		1054		1151	1191			
Steel BASIC a Steel BASIC PLUS se zárub. Rohová MALÁ PLUS	60	648/610	1985	40	653/614	1997/1995 - Basic 2001/1999 - Basic PLUS	600/561	1970/1968	633/594	1987/1985	710/671	-	2025/2023 - Basic 2029/2027 - Basic PLUS	-	±10/±5
	70	748/735			753/739		700/686		733/719		810/796	-			
	80	848/860			853/864		800/811		833/844		910/921	-			
	90	948/985			953/989		900/936		933/969		1010/1046	-			
	100	1048/1110			1053/1114		1000/1061		1033/1094		1110/1171	-			

* Při použití zárubne PROJEKT BIS (BIS a Premium) je nutné zvětšit otvor v stěně S_o o 24 mm a výšku H_o o 12 mm (tolerancia výsledků ±10 mm / ±5 mm).

Další rozměry charakteristické pro profil PROJEKT, viz obrázek na str. 28.

** Použití ocelového prahu snižuje uvedený rozměr o 16 mm.

Klasifikace povrchových úprav Porta

■ ZKONTROLUJTE POČET HVĚZDIČEK U NÁZVU VYBRANÉHO POVRCHU

V klasifikaci Porta je zohledněno šest skupin, rozdělení na skupiny bylo provedeno na základě kvality provedení, která rozhoduje o její trvanlivosti a odolnosti proti vnějším vlivům. Doufáme, že vám naše klasifikace ulehčí výběr nejlepšího rozhodnutí a dopřeje optimální výběr. U každého představeného výrobku najdete informaci o klasifikaci použité povrchové úpravy.

ECONOMIC ★☆☆☆☆ Třída představující ideální spojení kvality a ceny.	STANDARD ★☆☆☆☆ Základní třída Porta zaručuje možnost dlouhodobého používání v domácnostech.	STANDARD PLUS ★☆☆☆☆ Rozšířená třída STANDARD se zvýšenými parametry proti otěru a odolnosti proti vlhkosti.
PREMIUM ★★★★★ Třída ideálně spojuje estetiku se zárukou vysoké užitkové kvality, s doporučeným určením pro obytné budovy a kanceláře.	PROFESSIONAL ★★★★★ Třída spojující neměnnou funkčnost s elegancí všude tam, kde jsou dveře bezprostředně vystaveny dlouhodobému působení vnějšních vlivů, s určením pro hotely, veřejné budovy a kanceláře.	EXTREME ★★★★★ Třída, jejíž parametry představují ochranu pro intenzivní používání dveří zhotovených z tohoto materiálu. Je určena na místa s vysokou frekvencí provozu, všude tam, kde denně prochází stovky lidí.

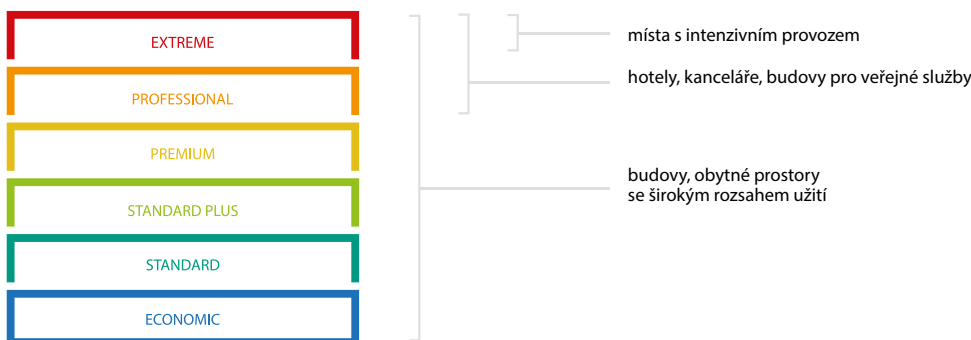

Podrobné údaje týkající se povrchů najdete na:



Speciálně pro vás jsme na základě evropských standardů vypracovali klasifikaci povrchových úprav se zřetelem na různé vnější podněty, které mají bezprostřední vliv na trvanlivost povrchu dveří. Klasifikaci tvoří následující činitele, které působí na dveře a jejich podýhování při každodenním užívání:

OTĚR
Nevyhnutelné působení při používání každých dveří. Každý den jsou dveře vystavovány mnohonásobnému otěru spojenému s procházením osob, které často mají plné ruce při přenášení dokumentů, osobních věcí, což znemožňuje jejich řádné používání. Povrch křídla musí vydržet hry dětí, často také dveře nešetří domácí zvířata, když čekají na příchod svých pániček.

VLHKOST
Bezprostřední vystavení vysoké vlhkosti vzduchu se týká především povrchu. Odolnost proti tomuto činitele zaručuje neměnnost tvaru a celistvý povrch po celou dobu používání.

ČISTÍCÍ PROSTŘEDKY
Používání vhodných čisticích prostředků má velký význam pro trvanlivost povrchu.

DENNÍ SVĚTLO
Činitel ovlivňující změnu sytosti barev při dlouhodobém používání. Prověřili jsme pro vás všechny druhy povrchů a jejich reakci na denní světlo při mnohaletém používání a hrdě můžeme zdůraznit, že námi vybrané povrchy dveří dosahuje velmi dobrých výsledků po celou dobu užívání.

Vzorky barev

Barvy z palety RAL



Lak Standard ★★☆☆☆☆



Lak Premium ★★☆☆☆☆



BÍLA BARVA JE SROVNATELNÁ S ODSÍNEM RAL 9003

Akrylátová barva UV ★★☆☆☆☆



Fólie Premium ★★☆☆☆☆



Vzhledem k použití různých materiálů a technologií pro povrchovou úpravu křidel a zárubní, může docházet k mírným barevným rozdílům mezi nimi.

Fólie Super Matt ★★☆☆☆☆

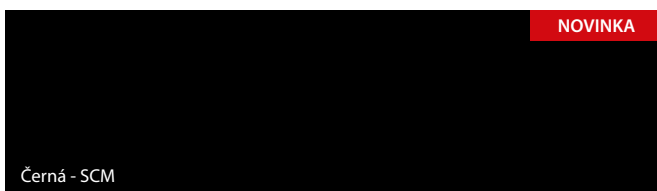

Fólie Portasynchro 3D ★★☆☆☆☆

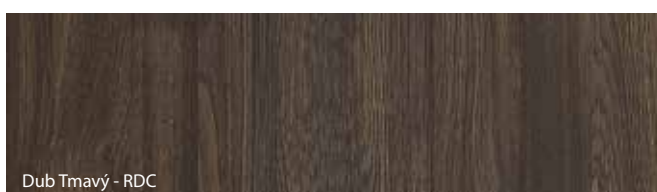
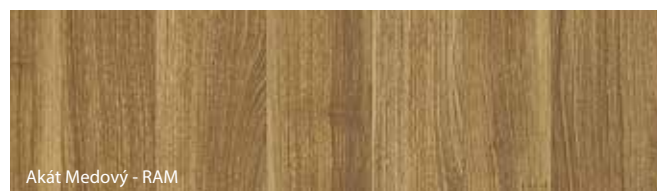

Porta dává nejvyšší důležitost přesnému přizpůsobení barev navrhovaných dveřních kompletů, nicméně z technologických nebo surovinových důvodů mohou být mezi jejich prvky nepatrné rozdíly.

Vzorky barev

Fólie Portadecor ★★☆☆☆☆

Bílá - DBI

Šedá Euroinvest - DPO

Ořech Bělený - DOB

Buk Bavaria - DUV

NOVINKA

Dub Catania - DDT

Ořech - DOR

Ořech Verona 2 - DO2

Wenge - DNG

Dub Monaco 1* - DD1

Dub Monaco 2* - DD2

Dub Monaco 3* - DD3

* do vyčerpání zásob

Fólie Portadur ★★☆☆☆☆

Ořech 2 - YO2/VO2

Ořech 3 - YO3/VO3

Ořech 4 - YO4/VO4

Porta dává nejvyšší důležitost přesnému přizpůsobení barev navrhovaných dveřních kompletů, nicméně z technologických nebo surovinových důvodů mohou být mezi jejich prvky nepatrné rozdíly.

Vzorky barev

Fólie Portalamino ★★★★★



Fólie Portaperfect 3D ★★★★★

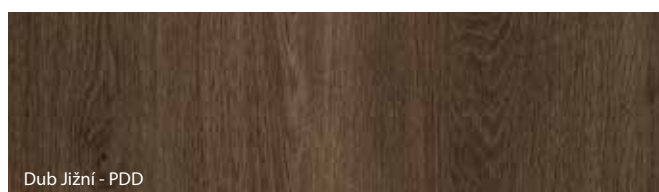
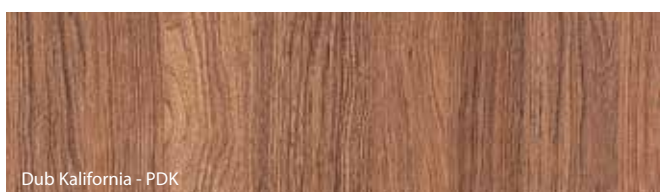

Deska Gladstone/Halifax ★★★★★

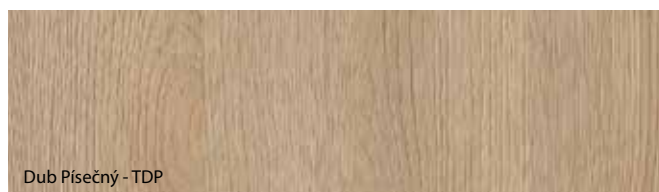

Porta dává nejvyšší důležitost přesnému přizpůsobení barev navrhovaných dveřních kompletů, nicméně z technologických nebo surovinových důvodů mohou být mezi jejich prvky nepatrné rozdíly.

Vzorky barev

Exteriérový Vodou ředitelný Lak ★★★★★☆



přírodní dýha



Dub 1 - ZD1



Dub 4 - ZD4



Dub 5 (zlatá) - ZD5

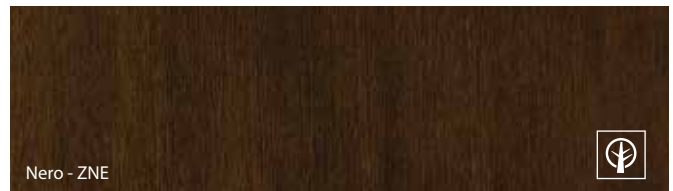

Nero - ZNE



Antracit - ZNT



Dub 6 (Bílá) - ZD6



ANTRACIT BARVA JE SROVNATELNÁ S ODSTÍNEM RAL 7024

Laminát CPL HQ 0,2 ★★★★★☆

Laminát HPL a CPL 0,7 ★★★★★★

NOVINKA

Bílá - 2BM

Bílá - HBM / 7BM

Šedá Euroinvest - 2PO

HPO / 7PO

Dub Milano 1 - 2D1

Dub Milano 1 - 7D1

Ořech Bělený - 2OB

Ořech Bělený - HOB / 7OB

Buk Porta - 2UU

Buk Porta - 7UU

Dub Přírodní - 2DA

Dub Přírodní - HDA / 7DA

Dub Milano 2 - 2D2

Dub Milano 2 - 7D2

Dub Milano 4 - 2D4

Dub Milano 4 - 7D4

BÍLÁ BARVA JE SROVNATELNÁ S ODSTÍNEM RAL 9003

SKUPINA I

Porta dává nejvyšší důležitost přesnému přizpůsobení barev navrhovaných dveřních kompletů, nicméně z technologických nebo surovinových důvodů mohou být mezi jejich prvky nepatrné rozdíly.

Vzorky barev

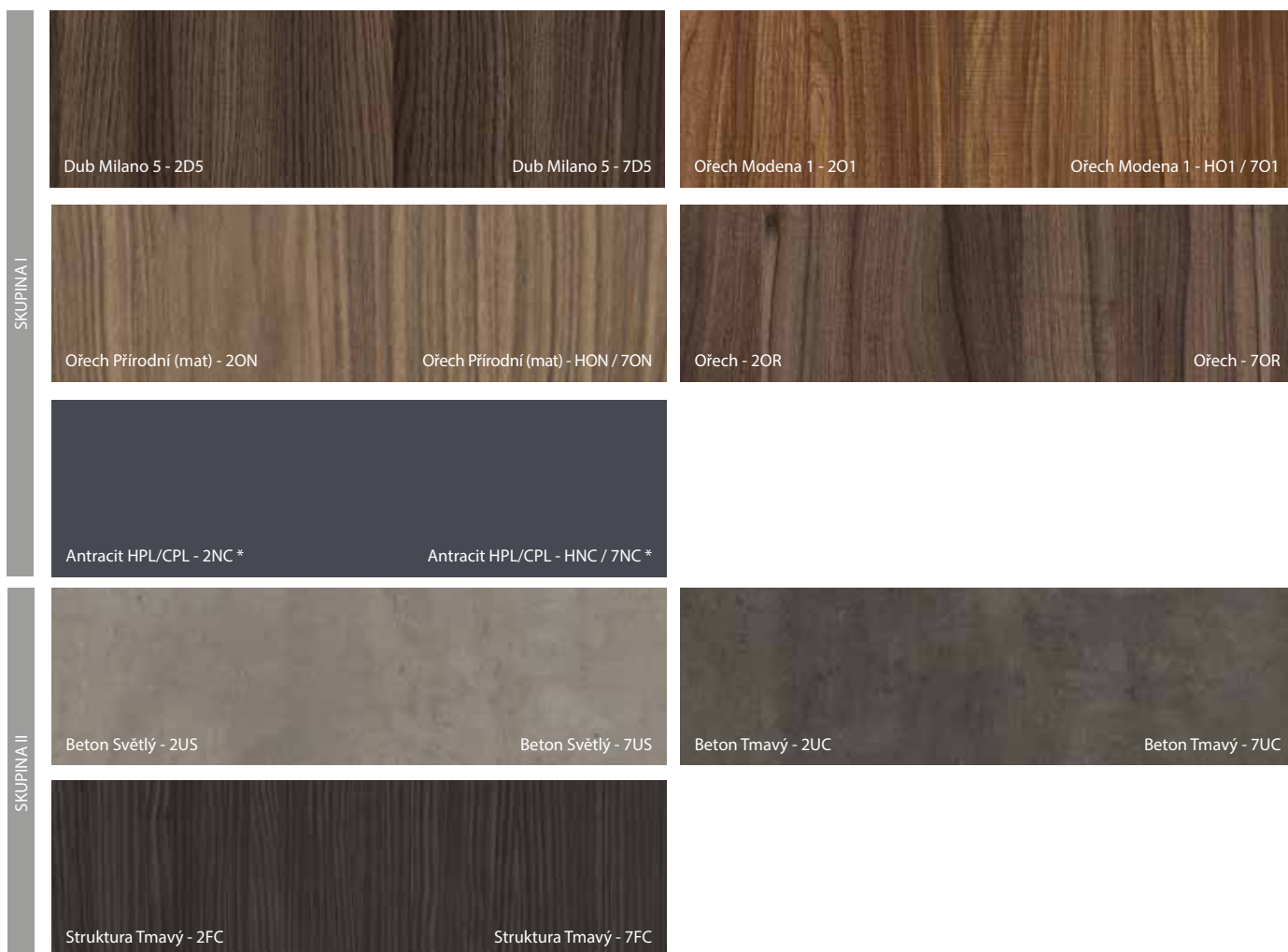

* označení HPL/CPL bylo zavedeno vzhledem k doporučené práškové barvě Antracit HPL/CPL

Přírodní dýha Select ★★★★★☆☆

 přírodní dýha



Přírodní dýha Dub ★★★★★☆☆



Porta dává nejvyšší důležitost přesnému přizpůsobení barev navrhovaných dveřních kompletů, nicméně z technologických nebo surovinových důvodů mohou být mezi jejich prvky nepatrné rozdíly.



Přírodní dýha Jasan ★★★★★☆☆



Jasan - KJ1

Přírodní dýha Ořech ★★★★★☆☆



Ořech - KO1

Přírodní dýha Dub Satin ★★★★★☆☆



Dub Bílý - NBI / KBI



Dub Světlý - NDJ/KDJ



Dub Winchester - NDE/KDE



Tabacco - NTC / KTC



Dub Hnědý - NDR/KDR

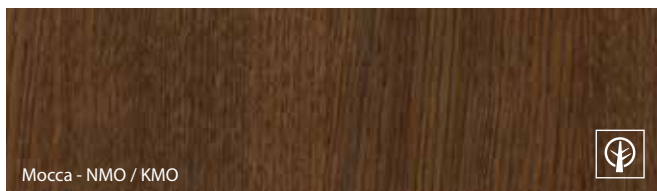

Mocca - NMO / KMO



Nero - NNE / KNE

Označení dekoru:
N - dýha ve verzi „proužek“
K - dýha ve verzi „květ“

Vzor dýhy se získá správným výběrem dřeva a správným zpracováním dýhových listů a technikou skládání.

Pásek - dýha se stejnou kresbou struktury dřeva.

Květ (fládr) - dýha s přirozenou, jasnou a živou kresbou struktury dřeva.

Specifictvostí přírodní dýhy je v různorodost kresby dřeva a jeho zbarvení. Tyto rozdíly nemohou být uznány jako předmět reklamace.

BÍLÁ BARVA JE SROVNATELNÁ S ODSTÍNEM RAL 9016

Přírodní dýha Select - je speciálně připravená a vybraná přírodní dýha charakteristická vysokou reprodukovatelností kresby a barvy dřeva. Produkty vyrobené s tímto povrchem splňují vysoké standardy kvality.

Přírodní dýha Dub, Jasan, Ořech a Přírodní dýha Dub Satin - jsou dýhy charakteristické různými barvami, kresbou a fádrováním vláken.

Jejich charakter vyplývá z přirozeného prostředí pro růst stromu a z klimatických podmínek vyskytujících se u stejného biologického druhu. Tyto morfologické vlastnosti dřeva, charakteristické pro tento přírodní materiál, jej odlišují od plastu a jako takové v žádném případě nepředstavují vadu výrobku.

Porta dává nejvyšší důležitost přesnému přizpůsobení barev navrhovaných dveřních kompletů, nicméně z technologických nebo surovinových důvodů mohou být mezi jejich prvky nepatrné rozdíly.

Vzorky barev

Ocelový plech laminovaný PVC ★★★★★☆

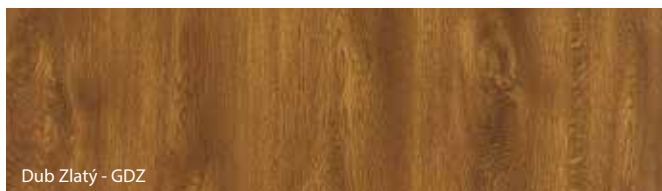

* do vyčerpání zásob

Povlékaný plech ★★★★★☆☆

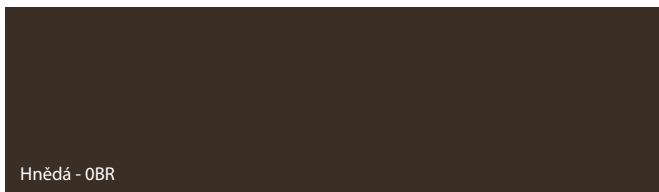
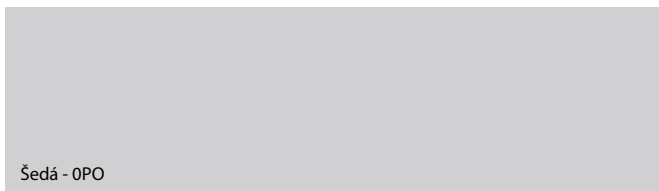
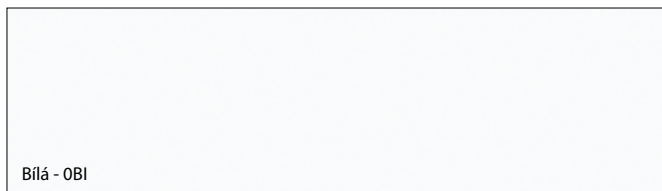

Vzhledem k charakteru použitého materiálu (povlékaný plech), barevné odstíny jsou podobné uvedeným odstínům RAL.RAL.

BÍLÁ BARVA JE SROVNATELNÁ S ODSTÍNEM RAL 9010 / ŠEDÁ BARVA JE SROVNATELNÁ S ODSTÍNEM RAL 7035

BARVA ANTRACIT JE SROVNATELNÁ S ODSTÍNEM RAL 7024 / HNĚDÁ BARVA JE SROVNATELNÁ S ODSTÍNEM RAL 8017

Pozinkovaný plech ★★★★★☆☆



Nerezová ocel ★★★★★★★



Porta dává nejvyšší důležitost přesnému přizpůsobení barev navrhovaných dveřních kompletů, nicméně z technologických nebo surovinových důvodů mohou být mezi jejich prvky nepatrné rozdíly.

Vzorky barev

Polyesterová barva PREMIUM ★★★★★☆

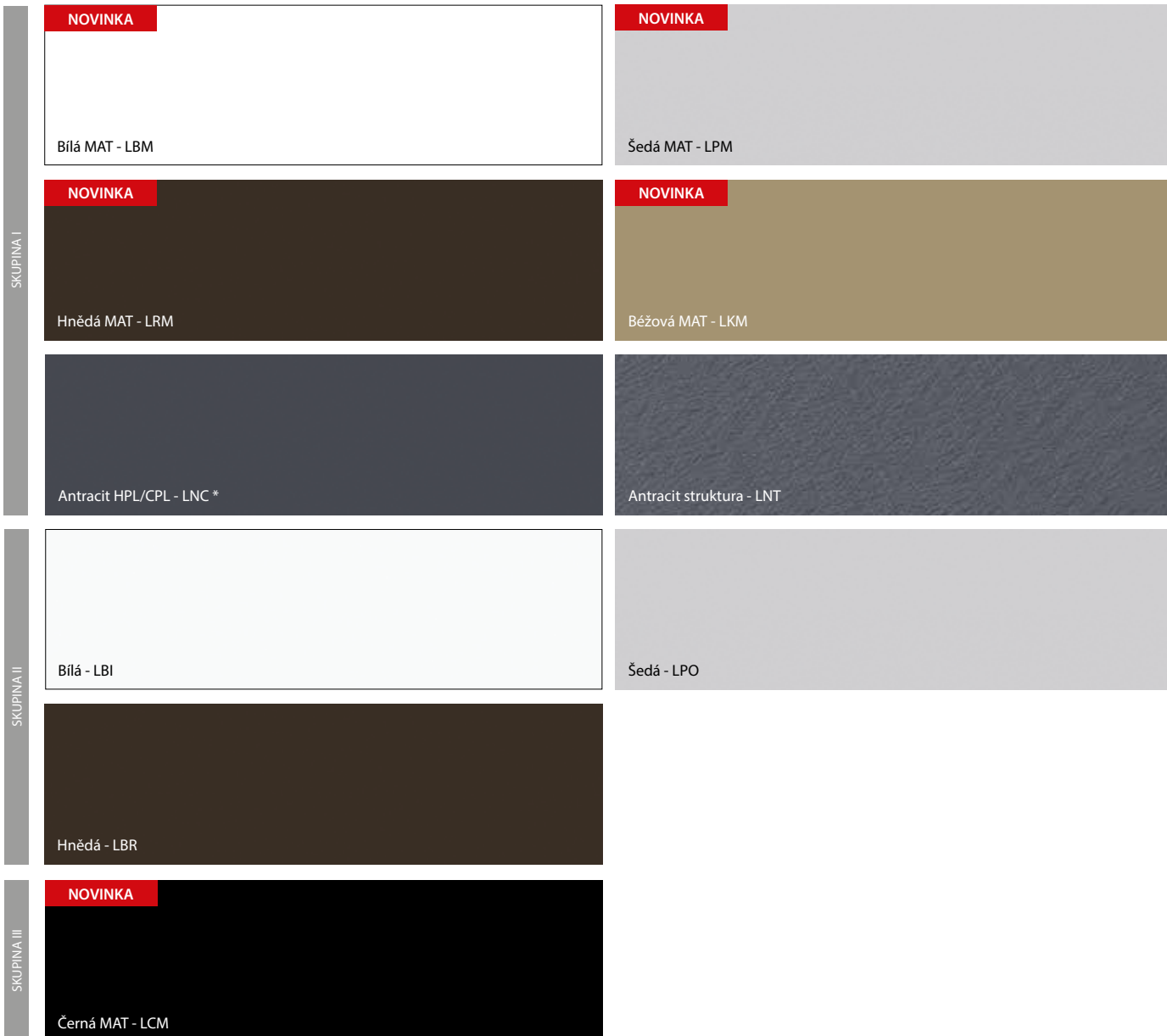

** označení HPL/CPL bylo zavedeno vzhledem k doporučené práškové barve Antracit HPL/CPL

BÍLÁ BARVA (LBM) JE SROVNATELNÁ S ODSTÍNEM RAL 9003 / BÍLÁ BARVA (LBI) JE SROVNATELNÁ S ODSTÍNEM RAL 9016
ŠEDÁ BARVA (LMP, LPO) JE SROVNATELNÁ S ODSTÍNEM RAL 7047 / HNĚDÁ BARVA (LRM, LBR) JE SROVNATELNÁ S ODSTÍNEM RAL 8028
BÉŽOVÁ BARVA (LKM) JE SROVNATELNÁ S ODSTÍNEM RAL 1019 / ČERNÁ BARVA (LCM) JE SROVNATELNÁ S ODSTÍNEM RAL 9017
BARVA ANTRACIT (LNT) JE SROVNATELNÁ S ODSTÍNEM RAL 7024

Základová barva ★★★★★☆

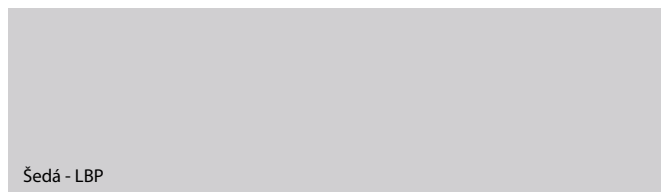

BARVA PODKLADOVÁ - ŠEDÁ (LBP) JE SROVNATELNÁ S ODSTÍNEM RAL 7035

Porta dává nejvyšší důležitost přesnému přizpůsobení barev navrhovaných dveřních kompletů, nicméně z technologických nebo surovinových důvodů mohou být mezi jejich prvky nepatrné rozdíly.

Prosklení

DRUHY PROSKLENÍ



Sklo matné



Sklo „čincila“



Sklo „rámeček“ matné



Sklo Villadora A



Sklo Villadora B



Sklo Villadora B Sklo čiré

Rozměry skel jsou dostupné na www.portadoors.cz/do-pobrania

Doplňkové informace

PŘIPRAVILI JSME PRO VÁS SADU ODKAZŮ NA NAŠE WEBOVÉ STRÁNKY S DŮLEŽITÝMI INFORMACEMI, KTERÉ NENAJDETE V NAŠEM KATALOGU.



Druhy konstrukcí

Tady najdeš všechny druhy konstrukcí našich křidel.



Seznam technických parametrů a doporučené použití dveří PORTA

Tady najdeš seznam parametrů jako: třída mechanické odolnosti, bezpečnostní třída, protipožární a kouřotěsné vlastnosti, akustickou izolaci a doporučené použití dveří podle projektu.



Zrcadlo v posuvných dveřích

Podívej se, na které straně se nachází zrcadlo v posuvných křidlech.



Sklo ve tvých dveřích

Podívej se, na které straně se nachází matná strana skla.



Tabulka rozměrů dvoukřídlych dveří

Tady najdeš tabulku rozměrů pro dvoukřídle dveře s dřevěnými zárubněmi.



Světlíky

Tady najdeš informace týkající se světlíků.



5 LET*

ZÁRUKY NA VŠECHNY PRODUKTY

36 MĚSÍCŮ

NA KŘÍDLA A ZÁRUBNĚ

**+ DOPLŇKOVÝCH
24 MĚSÍCŮ**

S VYUŽITÍM SLUŽEB AUTORIZOVANÝCH MONTÁŽNÍKŮ

POKUD HLEDÁTE:

- VYSOKOU KVALITU DVEŘÍ
- NOVÁTORSKÝ DESIGN
- CERTIFIKOVANÉ VÝROBKY A TECHNICKÁ SCHVÁLENÍ
- PROVĚŘENÁ INVESTIČNÍ ŘEŠENÍ
- ROZSÁHLOU DISTRIBUTČNÍ SÍŤ
- PROFESIONÁLNÍ POPRODEJNÍ SERVIS

**TOTO VŠECHNO NAJDETE
V NABÍDCE PORTA DOORS**

INTERIÉROVÉ DVEŘE, DŘEVĚNÉ
záruka 24 + 12 měsíců



*PODROBNÉ PODMÍNKY PROGRAMU JSOU K DISPOZICI NA:
<https://www.porta.com.pl/dm/warranty.pdf>

Prohlédněte si naše reference

> WWW.PORTADOORS.CZ/REALIZACE



Polsko, Lublin, Swidnik, Airport



Polsko, Gdaňsk, Shakespeare Theatre



Polsko, Krakow, Arena



Tento katalog výrobků nepředstavuje nabídku ve smyslu předpisů občanského zákoníku. Firma Porta KMI Poland Sp. z o.o. S.K. si vyhrazuje právo zavést (bez předchozího upozornění) změny technických parametrů vybavení, podmínek prodloužené záruky a specifikace výrobků. Obsažené informace se stávají aktuální v okamžiku zveřejnění této publikace. Všechny předchozí ceníky týkající se téhož sortimentu ztrácí platnost.



Bělorusko, Minsk, Hotel Victoria



Bělorusko, Minsk, Nákupní Centrum Hrad



Bělorusko, Minsk, Hotel Slovanský



PŘIZPŮSOBTE DVEŘE SVÝM POTŘEBÁM

VZORY

Přizpůsobte vzory dveří
funkci a stylu místnosti.

FUNKCE

Přizpůsobte užitkové
vlastnosti dveří
místnostem a budově

PARAMETRY

Přizpůsobte
parametry dveří
potřebám projektu.

BARVA

Sladíte barvu dveří
s jejich cílovým využitím.



Klientům je k dispozici široký výběr provedení v realizacích jak standardních, tak i nestandardních.

Realizace NESTANDARDNÍ: www.porta.com.pl/otworzsiena

Realizace STANDARDNÍ: www.porta.com.pl/katalogi

TRVANLIVOST

#OTEVŘÍSE MOŽNOSTEM Kartaioq PORTA DOORS 2020 2020